

TERRASSEN • SICHTSCHUTZ • BÖDEN • INNENTÜREN • BAUEN & RENOVIEREN • U.V.M.

ICH BIN ...

INTERAKTIV

Mehr Produkte, mehr Infos, mehr
Inhalte, mehr Service

INSPIRATIONEN FÜR
IHR ZUHAUSE **2020**

holz-junge.de



Digital immer
erreichbar

HOLZ-JUNGE.DE
ONLINE SHOP

— INHALT

- 04 Über uns
- 06 Unser Service

— GARTEN & TERRASSE

- 10 Terrassendielen –
Raum schaffen für Freunde
- 29 Gartenbeleuchtung –
Den Garten in Szene setzen
- 30 Grills & Smoker –
Outdoor kulinarisch genießen
- 42 Gartenmöbel & Strandkörbe –
Das Wohnzimmer draußen
- 50 Kinderspielgeräte –
Ein Spielplatz im eigenen Garten
- 52 Sichtschutz- & Gartenzäune –
Tolle Abgrenzungen
- 92 Pfosten, Zubehör & Eisenwaren –
Für Selberbauer
- 94 Garten- & Gerätehäuser –
Schutz für Hab und Gut
- 104 Überdachungen & Carports –
Verlängerte Gartensaison

— BAUEN & RENOVIEREN

- 110 Profilholz & Konstruktionsholz –
Für außen und innen
- 114 Hobelware & Bauholz –
Das Basisholz für den Bau
- 116 Konstruktionsholz & Leimbinder –
Für hochwertige Arbeiten
- 117 Profilholz für innen, Fassade & Dach–
Natürlich Verkleiden und Dämmen
- 124 Dämmung & Trockenbau–
Energie sparen ist In
- 128 Luftdichtheit–
Energieverluste vermeiden

— PLATTENWERKSTOFFE

- 130 Zuschnitt –
Perfekt zugeschnitten
- 132 Maßmöbel –
Individuell geplant
- 134 Platten –
Eine Riesenauswahl

— HAUSTÜREN & FENSTER

- 136 Haustüren –
Die Visitenkarte eines Hauses
- 142 Fenster –
Licht rein, Kälte & Hitze raus

— INNENTÜREN

- 148 Weißlacktüren –
Die Farbe, die immer passt
- 157 Furniertüren –
Ganz natürlich
- 158 Dekortüren –
Vielseitig im Design
- 160 Glastüren –
Für lichtdurchflutete Räume
- 161 Türbeschläge –
Alles im Griff!

— BODEN, WAND & DECKE

- 166 Parkettböden –
Die neue Oberflächenvielfalt
- 188 Laminatböden –
Die pflegeleichten Klassiker
- 195 Vinyl- und Designböden –
Eindrucksvolle Holz- und Steinoptiken
- 208 Zubehör – Die Details machen es
- 210 Paneele & Vertäfelungen –
Gehen Sie an Wand und Decke!



Terrassendielen

10



Grill- & Gartenmöbel

30



Innentüren

148



Bauholz

114



Parkettböden

166



Wir liefern



GRÖSSTE AUSSTELLUNG UND GRÖSSTES
LAGERSORTIMENT IN HAMBURGS
NORDEN UND UMGEBUNG



Herzlich willkommen

Lassen Sie sich inspirieren vom Spezialisten für das Bauen & Wohnen mit Holz

Wenn Sie schöner wohnen möchten und einen kompetenten Partner für alle Fragen rund um das Thema Holz & Baustoffe suchen, sind Sie bei uns richtig. Mit 267 Jahren Erfahrung im Handel und über 70 qualifizierten Mitarbeitern bieten wir Ihnen eine umfassende Kompetenz von der Beratung bis zur Montage.

Unsere Ausstellungen zeigen Ihnen nicht nur Produkte, sondern die ganze Bandbreite des aktuellen Angebots.

Viel Spaß beim Träumen, Planen und Wohnen,
wünscht Ihnen

Ihr Holz Junge-Team



(FAST) ALLE PRODUKTE ERHALTEN
SIE MIT MONTAGE ODER VERLEGUNG.



267 JAHRE ERFAHRUNG IM HANDEL:
ÜBER 70 MITARBEITER ERWARTEN SIE!

Gestern Azubi, heute fest im Team!

Eine Ausbildung bei Holz Junge lohnt sich. Wir bieten unseren Auszubildenden starke Leistungen und eine vielversprechende Zukunft in unserem Unternehmen.

Es zeigt, welchen Stellenwert die Ausbildung in unserem Unternehmen hat und wie wichtig sie für eine zukunftsorientierte und nachhaltige Personalpolitik ist.

Am Ende der Ausbildung bei Holz Junge stehen sehr gutes Fachwissen und ein sicherer Job.



[HOLZ JUNGE ALS ARBEITGEBER]

Mehr Infos zur Karriere bei Holz Junge sowie zu offenen Stellen und Ausbildungsplätzen finden Sie hier.



AUSSTELLUNGEN AUF ÜBER
2.000 m² FLÄCHE

[FACEBOOK]

Besuchen Sie uns auch
auf Facebook



[MEHR ÜBER HOLZ JUNGE]



Wir überzeugen unsere Kunden nicht nur mit dem Sortiment, sondern vor allem mit unseren Dienstleistungen!



Die Geschäftsführer
Carsten Junge & Jens Junge



Träumen, Planen und Wohnen leicht gemacht

Sie haben eine Idee und suchen Unterstützung zur Verwirklichung? Kein Problem, wir sind Profis, die individuell beraten, auf den Millimeter genau planen, termingerecht liefern und fachgerecht montieren. Lehnen Sie sich einfach zurück.

[PLANUNG]

Ihr Projekt erscheint Ihnen einfach eine Nummer zu groß?

Geht nicht, gibt es nicht – heißt es bei uns! Wir unterstützen Sie bei Ihrer Idee.

In unserer Ausstellung können Sie unsere Produkte live sehen und anfassen.

Sie erkennen sofort, was zu Ihnen passen.

Unsere Experten vor Ort besprechen mit Ihnen Ihre Planung und bringen sie zum Abschluss.

Sie sind wieder zu Hause und Ihnen fällt noch eine Frage ein?

Kein Problem!

Wenden Sie sich gerne an unsere Fachberater.

Sie erreichen

uns unter:

041 21/48 78-0

oder per E-Mail:

info@holz-junge.de



RIESIGES LAGER

Über 35.000 m²
Lagerfläche.



LIEFERSERVICE & ANHÄNGERVERLEIH

Termingerecht zur Baustelle dank GPS-gestützter Tourenplanung.



BEARBEITUNGS-SERVICE

Zuschnitt, Hobeln, Arbeitsplatten, Umleimen.



DRIVE-IN

Mit dem Auto direkt an die Ware.



24/7-ABHOLSERVICE

Ware abholen – rund um die Uhr, 7 Tage die Woche.



FACHBERATUNG

Unsere qualifizierten Mitarbeiter beraten Sie professionell.



MASCHINENVERLEIH

Z. B. Schleifmaschinen zur Fußbodenrenovierung.



BAUKONTO

Bequemer Einkauf mit Sammelrechnung.



SCHULUNGEN & FACHVORTRÄGE

Wir informieren über aktuelle Sortimentsentwicklungen.

[NOCH MEHR SERVICE]





Unser
Alles aus
einer Hand
Paket



Wir kümmern uns: Der Holz Junge Montageservice

Mit unserem Montage-Service können Sie sich entspannen: Ob Terrassen- oder Bodenverlegung bis hin zur Türenmontage. Wir kümmern uns um alles, von der ersten Planung bis zur Abnahme des Projekts.



wir beraten

Sie ganzheitlich, von der ersten Idee bis zu Produktdetails. Mit unserem umfassenden Wissen im Bereich Bauen und Wohnen stehen wir Ihnen stets zur Seite.



wir planen

Nach dem Beratungsgespräch sowie dem Aufmaß bei Ihnen vor Ort erstellen wir einen Bedarfs- und Kostenplan für Ihr Projekt, legen den Ablauf fest und beziehen alle involvierten Handwerker mit ein.



wir liefern

Wir liefern Ihren Einkauf schnell, pünktlich und unkompliziert bis an Ihre Haustür - alles pünktlich zur Stelle dank GPS-gestützter Tourenplanung. Kranentladung bis 14 m Stangenware.



wir montieren

Um die Umsetzung Ihres Projekts kümmern sich unsere Profihandwerker.

[MEHR ERFAHREN]



— ERWEITERN SIE IHREN WOHNRAUM

Nie war die Auswahl an Terrassendielen so gross! Von Nadelholzdielen über wartungsarme Systeme bis hin zu unseren neuen Keramikdecks eröffnen sich ganz neue Gestaltungsmöglichkeiten. Alles finden Sie in unserer Ausstellung. Dazu die passenden Unterkonstruktionen für jeden Untergrund und das richtige Zubehör.

(Fast) alle Artikel auf Wunsch auch mit Montage erhältlich.



[MEHR ERFAHREN]



[DAS KOMPLETTE SORTIMENT IM ÜBERBLICK: HOLZ-JUNGE.DE]

Bei uns profitieren Sie vom weltweiten Großeinkauf. Wir kaufen ladungsweise ein und geben die günstigen Einkaufspreise an Sie weiter!



MONTAGESERVICE
Alles aus einer Hand!

Terrasse ab **39,95 €/m²**
(ohne Material)

[MEHR ERFAHREN]



TERRASSENMTONGE DURCH HOLZ JUNGE

Setzen Sie für ein optimales Ergebnis auf eine fachgerechte Montage Ihrer Terrassendielen. Auf Nachfrage sorgen wir auch für Beleuchtungsausparungen.

Gern erstellen wir für Ihr Vorhaben ein Angebot nach Ihren Wünschen: Planung, Aufmaß, Angebot und Montage aus einer Hand!

Wir planen Ihr Terrassendeck von der Unterkonstruktion hin bis zu den Anschlüssen für Terrassentür, Beet und Garten.

Am Ende übergeben wir Ihnen pünktlich Ihr besenreines Traumprojekt!

— TERRASSENDIELEN

- 10 **VariDec** –
BPC-Hohlkammerdielen
- 14 **Megawood** –
BPC-Barfußdielen
- 19 **StyleDec** –
HPL Extra lange Dielen
- 20 **KeraDec** –
Keramikfliesen
- 22 **Echtholz-Klassiker**
Walaba, Heatwood,
Nadel- und Hartholz
- 24 **LegnoDec** –
Thermoholz, Bambus
- 28 **Zubehör** –
Verlegezubehör, Lichtideen



VariDec BPC Terrassendielen

Die leichte und robuste
Hohlkammerdielen als Wendeprofil



4,95 €/lfm

1 Risu BPC-Diele Hellgrau



[HO-GARTENWELT-KATALOG]

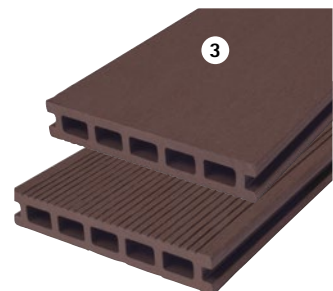
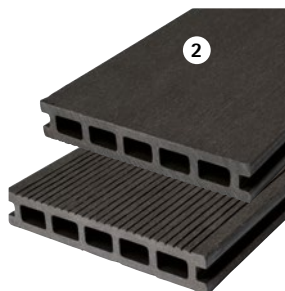
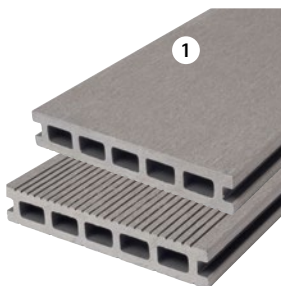

Risu BPC-Diele, Wendeprofil glatt/geriffelt, Maße: 22 x 140 mm, Länge: 400 cm, 4,95 €/lfm

1. Silver Cedar 2. Anthrazit 3. Mahagoni



VariDec BPC Terrassendielen

Die massive Terrassendiele als
Wendeprofil



7,95 €/lfm

1 Miru, Anthrazit

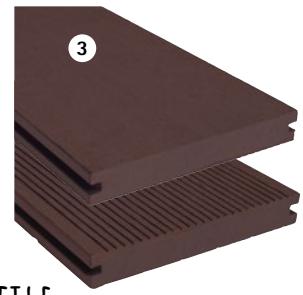
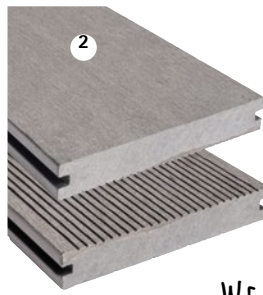
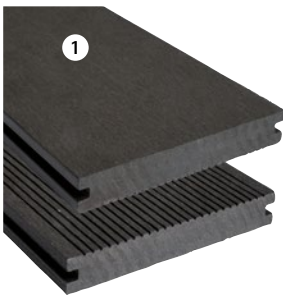

WENDEPROFILE

Miru, Wendeprofil glatt gebürstet/geriffelt, Maße: 20 x 140 mm, Länge: 400 cm, 7,95 €/lfm

1. Anthrazit 2. Hellgrau 3. Mahagoni



VariDec BPC-Terrassendielen

Stark in Design und Haltbarkeit

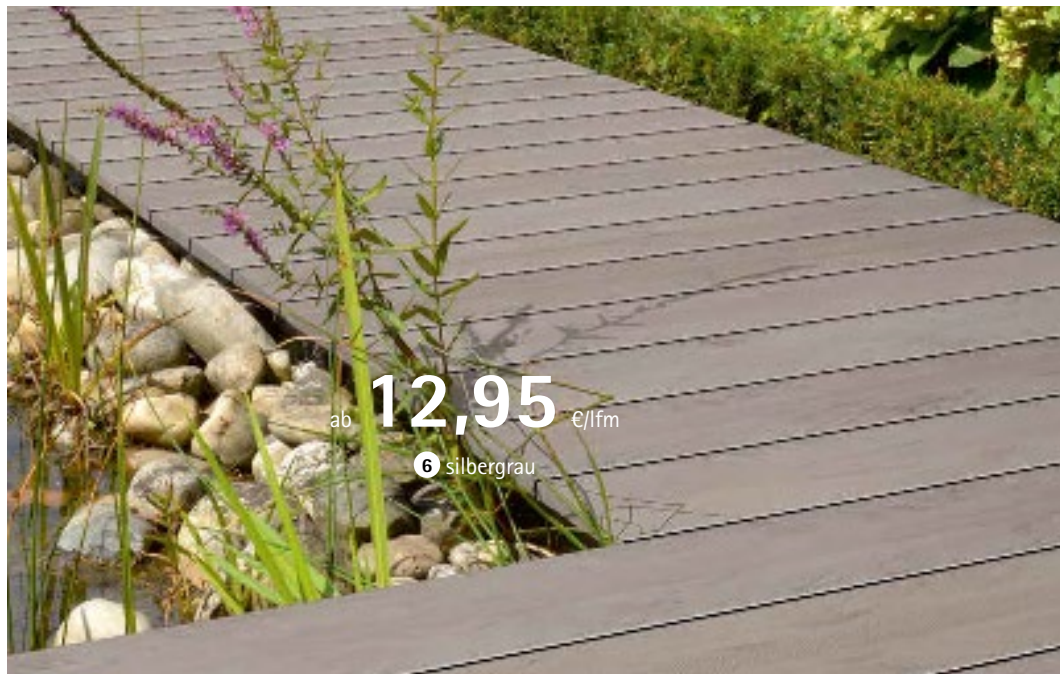

ab **12,95** €/lfm
6 silbergrau

Maße: 20 x 140 mm

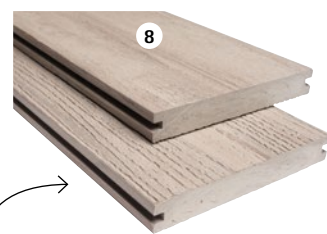
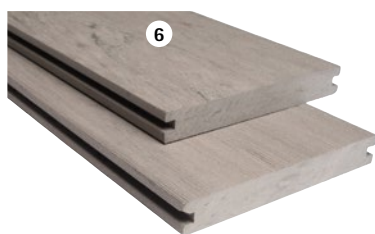

BICOLOR

Für Puristen

Klassische Wendeprofile: grob oder fein – die Entscheidung liegt ganz bei Ihnen.

[HQ-GARTENWELT-KATALOG]

Nodos, massiv Bicolor, Wendeprofil glatt gebürstet/geriffelt, Maße: 20 x 140 mm, Länge 400 cm: 12,95 €/lfm
6. Silbergrau 7. Creme 8. Weiß



VariDec BPC Terrassendielen co-extrudiert

Dielen mit dem besonderen Charme



Maße: 20 x 140 mm

Maße: 20 x 210 mm

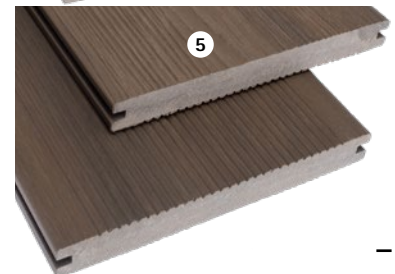
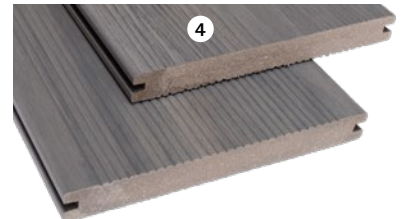
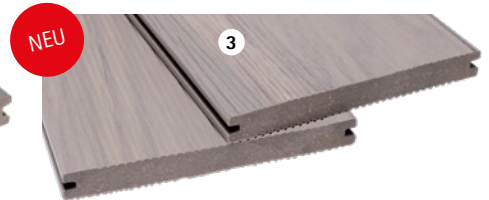

Kreieren Sie in Ihrem Garten oder Terrasse
einen zeitgemäßen Look in angesagten Farben.

AreaPico co-extrudiert, Massivprofil, Maße: 20 x 140 mm,
Länge: 400 cm, 12,95 €/lfm

1. Mediumgrau 2. Silbergrau

Area co-extrudiert, extra breites Profil, Maße: 20 x 210 mm,
Länge: 400 cm, 19,95 €/lfm

3. Mediumgrau 4. Silbergrau 5. Walnuss



ab **10,95** €/lfm

1 CLASSIC Barfußdielen, genütet, Nussbraun, 21 x 145 mm

[KONFIGURATOR]

[HERSTELLER-KATALOG]

Wachstum über Generationen

Dafür verwenden wir ausschließlich Rohstoffe, die den Regeln der nachhaltigen Kreislaufwirtschaft (Cradle-to-Cradle-Prinzip) entsprechen. Wir produzieren unsere einzigartigen Produkte ausschließlich in Deutschland.



CLASSIC

Aber nicht alltäglich

CLASSIC

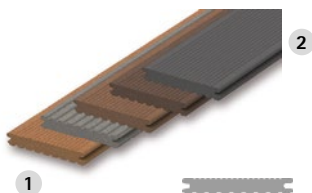

CLASSIC Jumbo

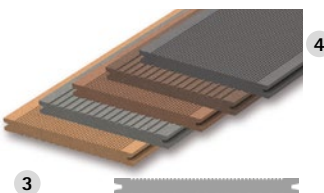

MEGAWOOD® NATURFARBEN



1. CLASSIC, geriffelt oder genütet, Naturbraun, Basaltgrau, Nussbraun, 21 x 145 mm, Längen: 300/360/420/480/540/600 cm, 10,95 €/lfm
 2. CLASSIC, geriffelt oder genütet, Lavabraun, Schiefergrau, 21 x 145 mm, Längen: 300/360/420/480/540/600 cm, 11,95 €/lfm
 3. CLASSIC Jumbo, geriffelt oder genütet, Naturbraun, Basaltgrau, Nussbraun, 21 x 242 mm, Längen: 420/480/600 cm, 22,45 €/lfm
 4. CLASSIC Jumbo, geriffelt oder genütet, Lavabraun, Schiefergrau, 21 x 242 mm, Längen: 420/480/600 cm, 23,75 €/lfm





ab **13,45** €/lfm

1 PREMIUM Jumbo Barfußdiele, Nussbraun, 21 x 242 mm



PREMIUM

Natürlich gehobelte
Oberfläche



MEGAWOOD® NATURFARBEN



PREMIUM

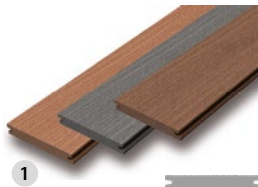

1

PREMIUM Jumbo

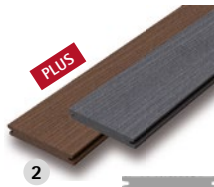

2

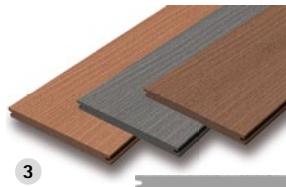

3



4

1. **PREMIUM**, oszillierend gehobelte Oberseite, Naturbraun, Basaltgrau, Nussbraun, 21 x 145 mm, Längen:

300/360/420/480/540/600 cm, 13,45 €/lfm

2. **PREMIUM PLUS**, oszillierend gehobelte Oberseite, Lavabraun, Schiefergrau, 21 x 145 mm, Längen:

300/360/420/480/540/600 cm, 14,95 €/lfm

3. **PREMIUM Jumbo**, oszillierend gehobelte Oberseite, Naturbraun, Basaltgrau, Nussbraun, 21 x 242 mm, Längen:

420/480/600 cm, 25,25 €/lfm

4. **PREMIUM PLUS Jumbo**, oszillierend gehobelte Oberseite, Lavabraun, Schiefergrau, 21 x 242 mm, Längen:

300/360/420/480/540/600 cm, 27,75 €/lfm

ab **12,95** €/lfm

1 SIGNUM Barfußdiele,
Muskat, 21 x 145 mm



SIGNUM

Mit Unikat-Garantie



MEGAWOOD® NATURFARBEN



Muskat

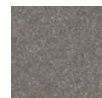

Tonka

SIGNUM



1

SIGNUM Jumbo

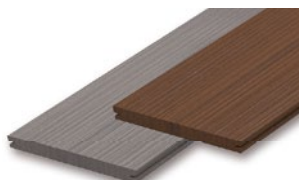

2

1. **SIGNUM**, einseitig oszillierend gehobelt, Tonka, Muskat, 21 x 145 mm,
Längen: 300/360/420/480/540/600 cm, 12,95 €/lfm 2. **SIGNUM Jumbo**,
einseitig oszillierend gehobelt, Tonka, Muskat, 21 x 242 mm,
Längen: 300/360/420/480/540/600 cm, 26,35 €/lfm

3D-Planung mit Tablet & PC

- einfache Planung nach Bauanleitung
- individuelle Freiformen
- 3D-Ansicht als Vorschau
- Planungsnummer für Händleranfragen
- LIVE-Ansicht im Garten durch Augmented Reality



19,95 €/lfm

1 CLASSIC (Varia) Barfußdele,
Varia Grau, 21 x 195 mm

[KONFIGURATOR]

[HERSTELLER-KATALOG]

MEGAWOOD® NATURFARBEN



Varia Braun

Varia Grau

Varia
Schokoschwarz



megalite für Nachtschwärmer

Sie möchten Ihre Terrasse auch im Dunkeln bewundern? Dann setzen Sie mit megalite stimmungsvolle Lichtakzente. Die Kombination aus LED-Linear-Leuchten und -Spots ist die ideale Ergänzung zu unseren megawood® Terrassen. Das megalite System kann sowohl waagrecht als auch senkrecht eingesetzt werden. Die neuen LED-Linear-Leuchten sind individuell kürzbar und somit für jede Terrassengröße geeignet. Das homogene Lichtband strahlt in angenehm, warmem Licht. Im Zusammenspiel mit den LED-Spots schaffen Sie eine individuell steuerbare Lichtstimmung auf Ihrer Terrasse. Auf Wunsch mit Funksteuerungs-Set.



CLASSIC

Varia in Form und Farbe

CLASSIC (Varia)



1

1. CLASSIC (Varia), einseitig, teilgeriffelt mit Farbverlauf, Varia Braun, Varia Grau, Varia Schokoschwarz, 21 x 195 mm, Längen: 420/480/600 cm, 19,95 €/lfm

Gute Gründe für eine megawood® Terrasse





ab **29,95** €/lfm

1 DYNAM Barfußdiele, Cardamom, 21 x 242 mm

[KONFIGURATOR]



[HERSTELLER-KATALOG]



DYNAM

Unverwüstlich schön

PI EGELICHTER	5 MM SCHRALE LEGT
CFI-61 SCHWER ENTF. AMMBAR	R10-C RITSCH HEMMEIND
L XL XXL UR-11-N	

MEGAWOOD® NATURFARBEN



Cardamom

Nigella

DYNAM 21x242mm

DYNAM 25x293 mm



1



2

1. DYNAM, einseitig oszillierend gebürstete Oberfläche, Nigella, Cardamom, 21 x 242 mm, Längen: 360/420/480/540/600 cm, 29,95 €/lfm 2. DYNAM, einseitig oszillierend gebürstete Oberfläche, Nigella, Cardamom, 25 x 293 mm, Längen: 360/420/480/540/600 cm, 44,45 €/lfm

Vertrauen -
made in Germany



megawood® – ein natürlich
veredelter Werkstoff

Mit bis zu 75% enthält unser Holzwerkstoff einen weltweit einzigartig hohen Anteil von Naturfasern. Außerdem verzichten wir auf Weichmacher und PVC – das schont die Umwelt und die Gesundheit von Mensch und Haustier.



StyleDec HPL-Terrassendielen

Modernes Styling für Ihre Designterrasse

[HQ-GARTENWELT-KATALOG]

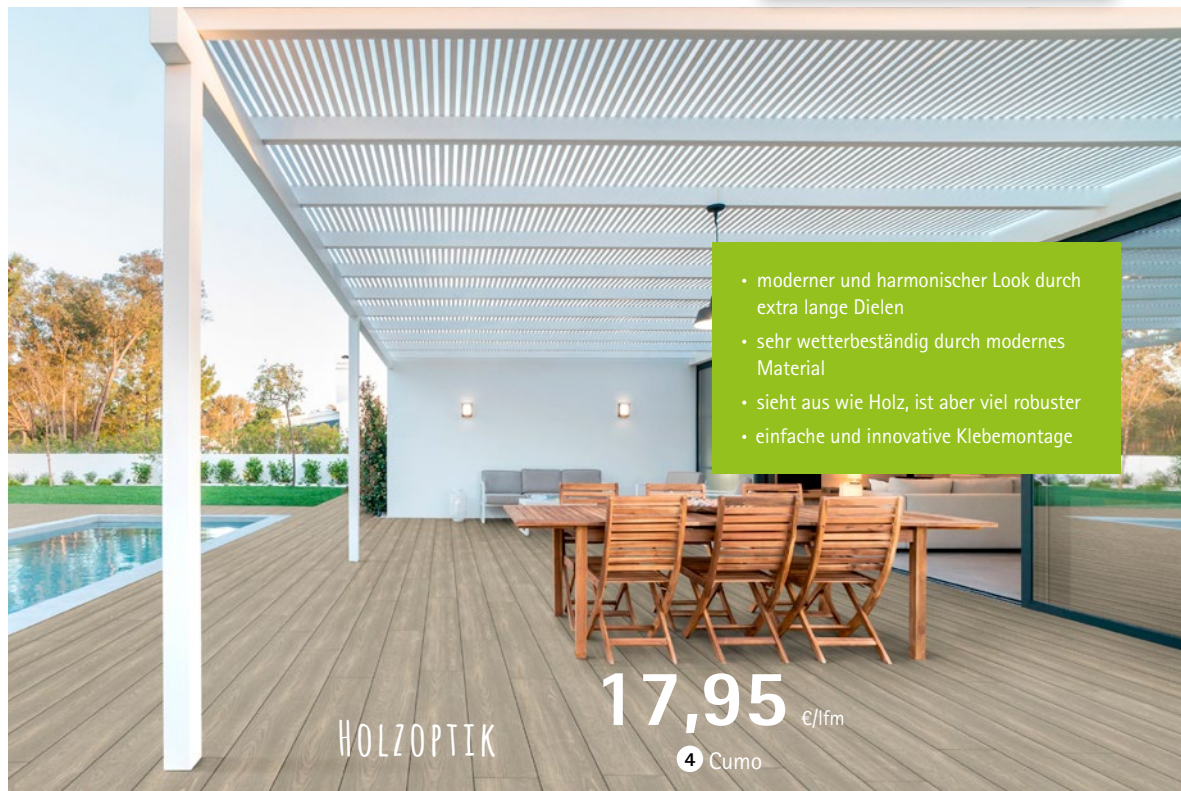

- moderner und harmonischer Look durch extra lange Dielen
- sehr wetterbeständig durch modernes Material
- sieht aus wie Holz, ist aber viel robuster
- einfache und innovative Klebmontage

HOLZOPTIK

17,95 €/lfm

4 Cumo

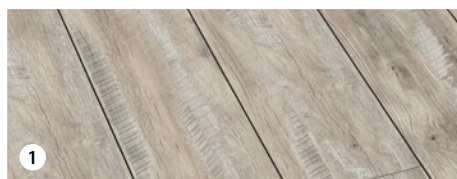

1

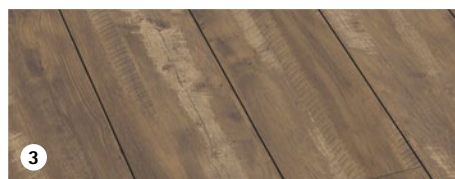

3



2



4

NEU

StyleDec HPL-Terrassendielen, Maße: 10 x 240 mm, Länge: 2.400 mm, 17,95 €/lfm

1. Scivio 2. Vema 3. Molise 4. Cumo



KeraDec Keramikfliesen

Holen Sie sich Ihr
Urlaubsgefühl in Ihren Garten



[HQ-GARTENWELT-KATALOG]

- modernes, ansprechendes Design
- keine Wasseraufnahme
- schmutzunbempfindlich
- leicht zu reinigen
- frostbeständig
- sehr beständig gegen UV-Licht und Witterungseinflüsse

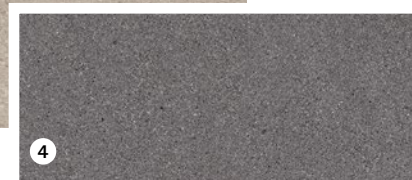
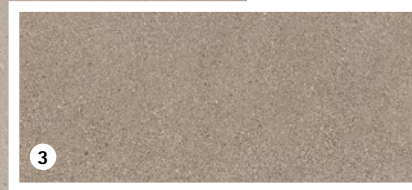

Grainstone, Maße: 450 x 900 mm, Stärke: 20 mm, 47,95 €/m²

1. Sand 2. Grey 3. Taupe 4. Dark

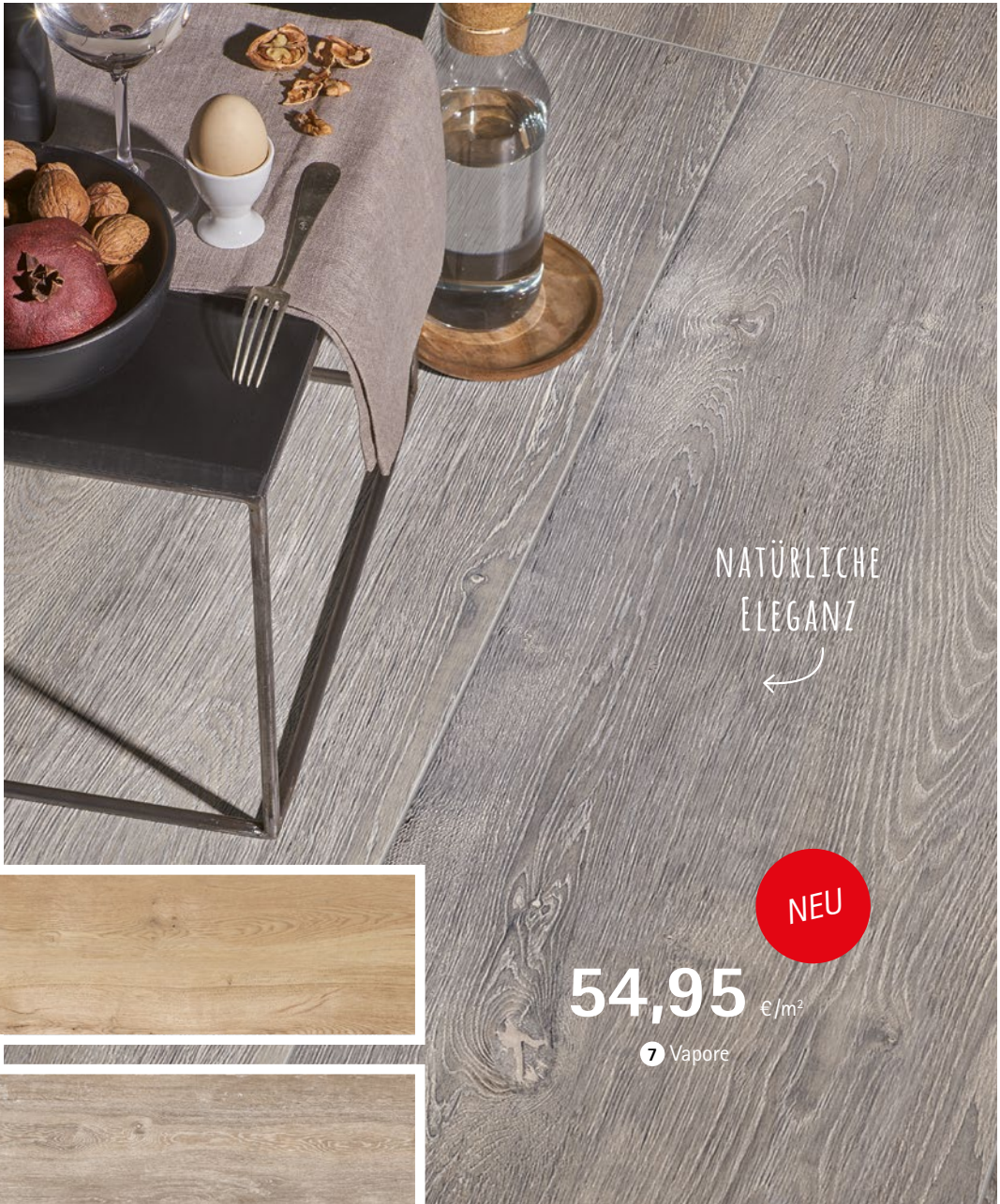

NATÜRLICHE
ELEGANZ



54,95 €/m²

7 Vapore



Ligna & Workwood,

Maße: 400 x 1.200 mm, Stärke: 20 mm, 54,95 €/m²

5. Rovere 6. Paglia 7. Vapore

- der preiswerte Einstieg mit echtem Holz in die Welt der Terrassendielen
- leicht selber zu bearbeiten
- einfache Oberflächen- oder Farbvergrüung
- natürliche Ausstrahlung von echtem Holz

ab **2,49** €/lfm

2 Douglasie Terrassendiele

MONTAGESERVICE
Alles aus einer Hand!
Nadelholz-Terrasse
ab **44,95** €/m²
(ohne Material)

Terrassendecks aus Nadelholz

Evergreen neu aufgelegt

Die natürlichste Variante der Terrasse –
passt perfekt zu Ihrer naturnahen Umgebung.

1. Kiefer kesseldruckimprägniert grün, wie alle Nadelhölzer besonders leicht zu bearbeiten, Dauerhaftigkeitsklasse 3, Gewicht ca. 490 kg/m³,
Profil Nut/fein geriffelt, Maße: 28 x 145 mm, Längen: 300/400/500 cm, 1,95 €/lfm
Unterkonstruktion, gehobelt und gefast, Maße: 45 x 95 mm, Längen: 300/400/500 cm, 3,30 €/lfm

2. Douglasie, dauerhaftes hell-rötliches Gartenholz mit markant abgegrenzten Jahrringen, Dauerhaftigkeitsklasse 3-4, Gewicht ca. 500 kg/m³,
Profil Nut/fein geriffelt, Maße: 26 x 120 mm, Längen: 300/400/500 cm, 2,49 €/lfm
Profil glatt, Maße: 26 x 145 mm, Längen: 300/400 cm, 3,95 €/lfm
Profil Nut/Nut, Maße: 40 x 145 mm, Länge: 400 cm, 5,95 €/lfm
Unterkonstruktion, gehobelt und gefast, Maße: 44 x 70 mm, Längen: 300/400 cm, 3,75 €/lfm

3. Sibirische Lärche, schöner hellrot-bräunlicher Farbton, besonders feijnährig, Dauerhaftigkeitsklasse 2-3, ca. 500 kg/m³,
Profil glatt, Maße: 27 x 140 mm, Längen: 300/400/510 cm, 4,45 €/lfm
Profil Nut/Nut, Maße: 27 x 140 mm, Längen: 300/400/510 cm, 4,45 €/lfm
Unterkonstruktion, gehobelt und gefast, Maße: 45 x 70 mm, Länge: 400 cm, 4,25 €/lfm





- extrem dauerhaft und witterungsbeständig
- einzigartige Optik
- weitgehend astfrei
- Preisvorteil aus HolzLand-Großeinkauf

ab **6,95** €/lfm

1 Bangkirai Standard

Terrassendecks aus Hartholz

Extrem stabile und witterungsbeständige Hölzer

1. **Bangkirai Standard**, sehr schweres, hartes Holz mit hohen Festigkeitswerten, Dauerhaftigkeitsklasse 2, ca. 900 kg/m³, Profil glatt/fein geriffelt, Maße: 22 x 140 mm, Längen: 180/210/240/270 cm, 6,95 €/lfm, Längen ab 300 cm, 7,95 €/lfm

2. **Bangkirai Select**, sehr schweres, hartes Holz mit hohen Festigkeitswerten, Dauerhaftigkeitsklasse 2, ca. 900 kg/m³, Profil Nut/fein geriffelt, Maße: 25 x 145 mm, diverse Längen, 9,95 €/lfm
Profil Nut/fein geriffelt, Maße: 35 x 145 mm, diverse Längen, 15,95 €/lfm

3. **Bangkirai Premium**, sehr schweres, hartes Holz mit hohen Festigkeitswerten, Dauerhaftigkeitsklasse 2, ca. 900 kg/m³, Profil glatt, Maße: 25 x 145 mm, diverse Längen, 10,95 €/lfm

4. **Garapa**, Dauerhaftigkeitsklasse 1-2, Gewicht ca. 900 kg/m³, Profil glatt, Maße: 21 x 145 mm, diverse Längen, 9,95 €/lfm

5. **Ipé Exclusiv**, eines der härtesten Hölzer überhaupt, auch als „Eisenholz“ bekannt, Dauerhaftigkeitsklasse 1, Gewicht ca. 1.150 kg/m³, Profil glatt, Maße: 21 x 145 mm, diverse Längen, 16,95 €/lfm

Hartholz Unterkonstruktionen, diverse Längen, Maße: 42 x 70 mm, 6,95 €/lfm, Maße: 65 x 90 mm, 16,95 €/lfm

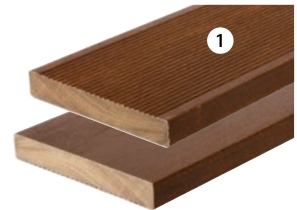



LegnoDec Thermoholz

Beste Qualität aus europäischen Hölzern

- dauerhaft ohne Streichen
- gute Rutschfestigkeit
- ohne Chemie
- angenehme Fußwärme, auch an heißen Tagen

12,95 €/lfm

1 Thermo Esche

[HQ-GARTENWELT-KATALOG]



1. LegnoDec Thermo Esche, gebürstet/glatt, Maße: 20 x 112 mm, Längen: 1.500-3.000 mm, Dauerhaftigkeitsklasse 1, 12,95 €/lfm
2. LegnoDec Thermo Esche, beidseitig glatt, Maße: 20 x 132 mm, Längen: 1.500-3.000 mm, Dauerhaftigkeitsklasse 1, 13,95 €/lfm
3. LegnoDec Thermo Esche, keilgezinkt, glatt/egalisiert, Maße: 20 x 150 mm, Länge: 5.000 mm, Dauerhaftigkeitsklasse 1, 14,95 €/lfm



LegnoDec Bambus

Nachhaltig, natürlich, schön

Maße: 20 x 137 mm

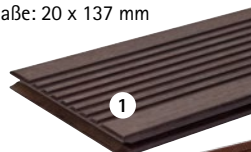

1



2



3



4

Maße: 20 x 178 mm



5

NEU



6

NEU

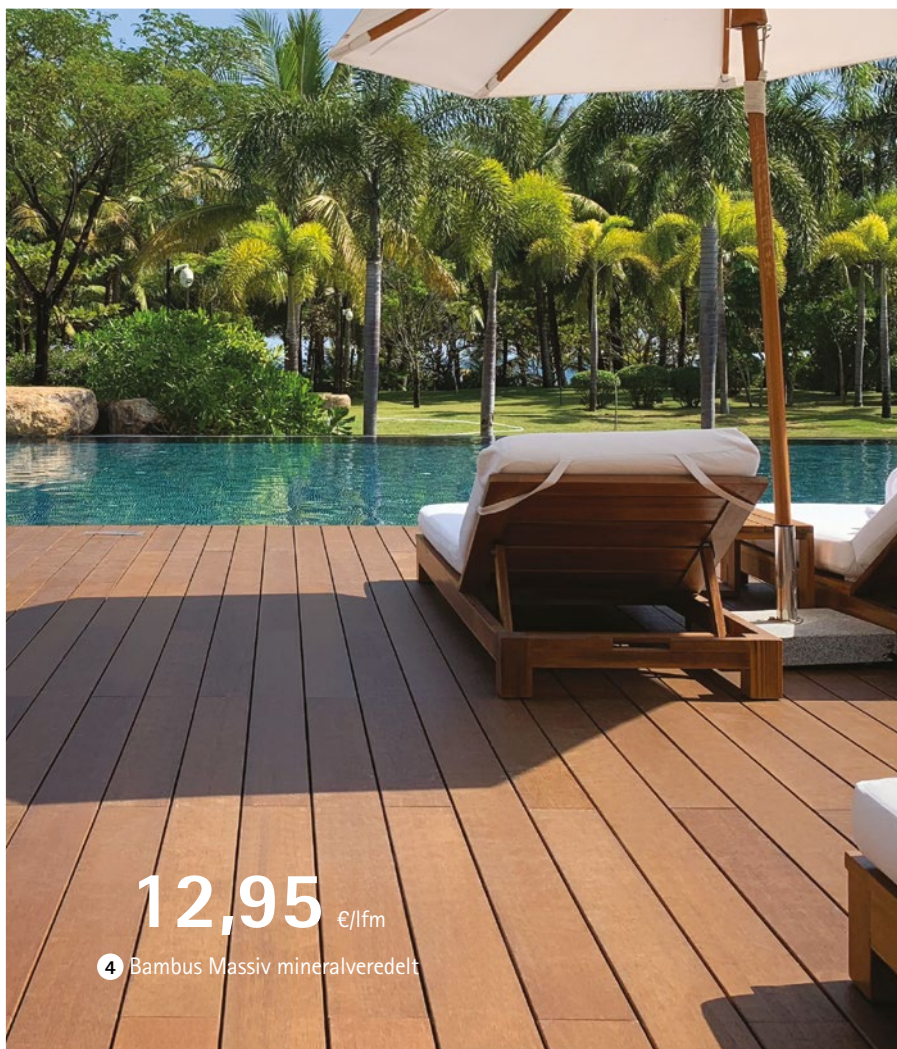

12,95 €/lfm

4 Bambus Massiv mineralveredelt

LegnoDec Bambus, vorgeölt, Länge: 1.850 mm, Dauerhaftigkeitsklasse 1

Maße: 20 x 137 mm

1. LegnoDec Bambus Massiv thermobehandelt, grob genutet/glatt, 11,95 €/lfm
2. LegnoDec Bambus Massiv thermobehandelt, fein genutet/glatt, 11,95 €/lfm
3. LegnoDec Bambus Massiv mineralveredelt, grob genutet/glatt, 12,95 €/lfm
4. LegnoDec Bambus Massiv mineralveredelt, fein genutet/glatt, 12,95 €/lfm

Maße: 20 x 178 mm

5. LegnoDec Bambus Massiv thermobehandelt, grob genutet/glatt, 15,95 €/lfm
6. LegnoDec Bambus Massiv mineralveredelt, fein genutet/glatt, 17,95 €/lfm

- dauerhaft wie Hartholz
- sehr hart und widerstandsfähig
- Dauerhaftigkeitsklasse 1
- unsichtbare Montage
- pflegeleicht

ABODO

Terrassendielen Heatwood

Neuseeländische Radiata-Pine hat hervorragende Umwelteigenschaften. Insbesondere durch das schnelle Wachstum werden erhebliche Mengen von CO² eingelagert. Durch diese Eigenschaft macht es ABODO zu einem Produkt mit positiver CO² Bilanz.

Durch die Wärmebehandlung werden die natürlichen Eigenschaften des Holzes veredelt und macht es dadurch zu einem formstabilen und extrem haltbaren Produkt (Resistenzklasse 1).

Abodo Hölzer stammen aus Neuseelands FSC®-zertifizierten, schnell nachwachsenden Plantagenwäldern.

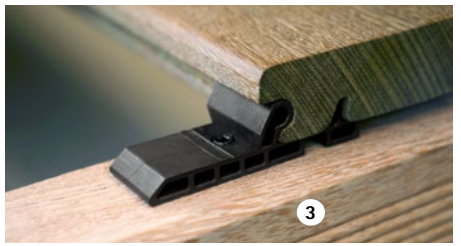

MIT KLIPP-
BEFESTIGUNG

ABODO VORTEILE:

- Radiata-Pine mit astfreier Sichtseite
- FSC und EPD zertifiziert
- Dauerhaftigkeitsklasse 1
- frei von Fungiziden und Schwermetallen
- sehr formstabil
- nachhaltig und positiver Beitrag zur CO₂ Bilanz

ABODO Terrassendiele Heatwood, wärmebehandelt, Supro-Clipfräsung, Dauerhaftigkeitsklasse 1

1. Profil gebürstet, Maße: 26 x 142 mm, Längen: 360/420/480 cm, 12,95 €/lfm

2. Profil gebürstet, gebürstet, Maße: 26 x 192 mm, Längen: 420/480 cm, 18,95 €/lfm

Supro Befestigungsclip, unsichtbare Klippbefestigung möglich (Bedarf pro m² ca. 36 Stück)

3. Supro Befestigungsclip inkl. Schrauben, Paket à 100 Stück, 89,- € Paket à 400 Stück, 349,- €

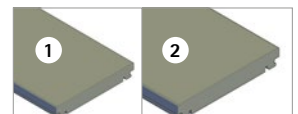

SURINAMHOLZ

NATÜRLICH. EINZIGARTIG.

Walaba

Aus nachhaltiger Forstwirtschaft

Surinam hat die hohe Bedeutung des Waldes als natürliche Ressource erkannt. Der Waldbestand ist daher ungefährdet. Jedes Waldareal, das bewirtschaftet werden soll, wird von der staatlichen Forstbehörde exakt inventarisiert und nur markierte Bäume dürfen entnommen werden. Damit ist sichergestellt, dass das natürliche Ökosystem erhalten bleibt und genügend Bäume nachwachsen können.



12,95 €/lfm

Walaba

Walaba Terrassendielen, vergraut



Surinam in Lateinamerika: Ca. 94% der Fläche ist bewaldet, es werden derzeit jedoch nicht mehr als 10% genutzt. Die übrige Fläche ist nicht bewirtschafteter Primärwald.

[HERSTELLER-KATALOG]



ERSTKLASSIGES HOLZ,
DAS JEDEM WETTER TROTZT!

Walaba, aufgrund des hohen Ölgehalts sehr lange haltbar, Dauerhaftigkeitsklasse 1, Gewicht 1.100 kg/m³, Profil glatt, Maße: 25 x 140 mm, diverse Längen, 12,95 €/lfm

Terrassen-Verlegezubehör

Verlegezubehör

LOFTIS Gummigranulat	€/Rolle
8 x 77 x 2.300 mm	10,95
ISOSTEP Aluschiene	€/Stk.
40 x 23 x 1.800 mm	31,95
Terrassenlager-Pads	€/Pack
8 x 192 x 192 mm	19,95
ISOPAT mit Beschichtung	€/Stk.
192 x 192 x 8 mm, 10 pro Pack	21,95
PLANEX-CP2-Unkrautvlies	€/Rolle
Schwarz, 10 x 1,5 m	24,95
Terrassenlager FLEX	€/Stk.
für Bodeneinschlaghülse	
25-40 mm	6,95
Terrassenlager BASE	€/Stk.
40-70 mm	4,95
70-130 mm	5,95
130-250 mm	6,95
Gummipad BASE	€/Pack
70 x 70 x 3 mm, 40 pro Pack	9,95
70 x 70 x 8 mm, 24 pro Pack	7,95
70 x 70 x 20 mm, 12 pro Pack	7,95
WPC-Reiniger	€/Stk.
1.000 ml	26,95



ISOSTEP-Schiene – Der Problemlöser bei geringer Aufbauhöhe, nur 23 mm, endlos verlängerbar!

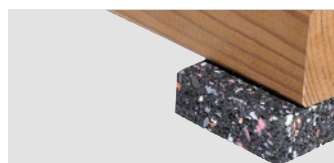

ISOPAT – Zur Vermeidung von Staunässe. Ausgleich kleiner Unebenheiten und Trittschalldämmung.



Terrassenlager FLEX – für Bodeneinschlaghülse und BASE

Schrauben und Bohrer

V2A Edelstahl Terrassenschrauben gehärtet, Linsensenkopf, Torxaufnahme, 2/3 Fräsgewinde, Fräsrippen, Reibschäft, Doppelcutspitze

Stück	Maße in mm	€/Pack
100	5 x 50	12,95
500	5 x 50	49,95
200	5 x 60	21,95
100	5 x 70	35,95
100	5 x 80	39,95

V4A Edelstahl, Ruspert beschichtet, ohne Vorbohren

Stück	Maße in mm	€/Pack
100	5,5 x 50	44,95

Holzbohrer, mit Senker und Tiefenanschlag z. B. für Bangkirai, etc., justierbar, HSS-spezialgehärtet, vollgeschliffene Qualität

Durchmesser	€/Stk.
ø 4 mm	27,95
ø 5 mm	27,95
Ersatzbohrer	2,95



Pflegen und Renovieren

HOLZ JUNGE: ALLES AUS EINER HAND

Terrassenrenovator (Terrassenboy)

So wird Ihr Terrassendeck schnell wieder schön!

- leicht zu bedienen, für Pflege und Sanierung
- schnell erledigt: 30 m² in nur ca. 2 Stunden
- auch für große Flächen, für Hölzer und WPC
- nach kurzer Zeit wieder begehbar

Mietgebühr pro Tag, 39,95 €

Wochenende, 59,95 €

Reiniger/Entgrauer*

Aquanett-Ölentferner

1,00 l, 26,95 €/Gebinde

2,50 l, 54,95 €/Gebinde

Dilunett-Lackentferner

1,00 l, 19,95 €/Gebinde

Innoclean A-Reiniger

1,00 l, 19,95 €/Gebinde

2,50 l, 44,95 €/Gebinde

Net-Trol-Entgrauer

1,00 l, 23,95 €/Gebinde

2,50 l, 49,95 €/Gebinde

Prepdeck-Lasurentferner

1,00 l, 25,95 €/Gebinde

2,50 l, 53,95 €/Gebinde

Holz-Spezial-Öle*

Osmo Holz-Spezial Öl

Garapa/Massaranduba/Teak/Bangkirai/Lärchen/Douglasien/Thermoholz/Iroko/Farblos/Anti-Rutsch- Terrassenöl.

Seidenmatt, für außen, besonders für Gartenmöbel und Holzdecks. Die Holzoberfläche wird geglättet, wasser- und schmutzabweisend. 1 Liter = ca. 12 m² bei 2 Anstrichen

0,75 l, 21,95 €/Gebinde

2,50 l, 59,95 €/Gebinde

Consolan Hartholz-Öl

Auf Naturbasis für außen, bewahrt die natürliche Struktur des Holzes und erzeugt eine wasserabweisende, matte Oberfläche.

Farbtöne (transparent): Teak/Rotbraun/Farblos, 1 Liter = ca. 11 m² bei 2 Anstrichen

0,75 l, 20,95 €/Gebinde

2,50 l, 54,95 €/Gebinde



*Biozide sicher verwenden. Vor Gebrauch stets Kennzeichnung und Produktinformation lesen.



Easy Connect® Lichtsystem

KARLE & RUBNER
TERRACON®

Mit dem leistungsstarken 230 Volt – Lichtsystem kann die Terrassen- und Gartenbeleuchtung durch eine große Auswahl an Strahlern und Leuchten mühelos bis zu einer Entfernung von 300 m kombiniert werden. Der Anschluss erfolgt ohne Trafo direkt an die Steckdose!

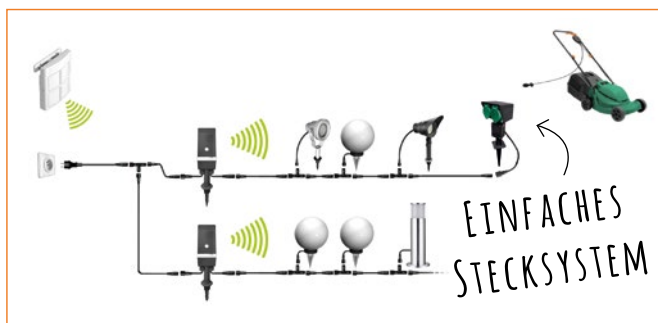

1



2



3



4

1. LED-Einbaustrahler, ø 60 mm (3er Set), 1,2 W (125 Lumen), IP 67, Warmweiß, 52,95 €/Set 2. LED Einbaustrahler, 60 x 100 mm, 2 W (150 Lumen), IP 67, Warmweiß, 29,95 €/Stk. 3. LED-Strahler, Kunststoff Schwarz, 4W (320 Lumen), IP67, Warmweiß, 29,95 €/Stk. 4. Lichtkugel, ø 250 mm mit LED, 25 W (450 Lumen), IP65, Warmweiß, 39,95 €/Stk.
LED-Einbaustrahler, ø 45 mm, (6er Set), 57,95/Set

— LUST AUF DRAUSSEN

So macht der Sommer richtig Spaß! Viele neue Möglichkeiten beim Outdoor-Cooking. Smoker – schon mal probiert? Nehmen Sie Platz auf einer unseren Ganzjahres-Sitzgarnituren. Die Kinder dürfen sich auf Ihren Spielgeräten austoben.



[MEHR ERFAHREN]



[DAS KOMPLETTE SORTIMENT IM ÜBERBLICK: HOLZ-JUNGE.DE]

Bei uns profitieren Sie vom weltweiten Großverkauf. Wir kaufen ladungsweise ein und geben die günstigen Einkaufspreise an Sie weiter!



MONTAGESERVICE
Gerne montieren wir Ihnen
Ihren neuen Grill oder
Spielgeräte.
Sprechen Sie
uns an!

[MEHR ERFAHREN]



MONTAGE SCHNELL UND FACHGERECHT

Bieten Sie Ihren Kids spielerische Sicherheit und vertrauen Sie den Aufbau von Kinderspielgeräten aus Holz einem Profi von Holz Junge an.

Entdecken Sie im Holz Junge BBQ Store ein riesiges Sortiment und holen Sie sich Tipps, Tricks und Zubehör für alle Grillsysteme.

Fachgerechte Montage Ihrer Gartenmöbel: Wenn Sie sichergehen wollen, dass Ihre Möbel fachgerecht aufgebaut werden, ist unser Montage-Service für Sie da. Wir kümmern uns dann um die fachgerechte Montage Ihrer Gartenmöbel.

— DRAUSSEN LEBEN & GRILLEN

- 30 Grills & Smoker-**
Hochwertige Grills von Holz Junge
- 42 Gartenmöbel –**
Stilvolle und dauerhafte Garnituren
- 50 Kinderspielgeräte –**
Spiel- und Turngeräte aus Holz

WIR MACHEN SIE FIT FÜR DIE NÄCHSTE SAISON!

ofofofo
**GRILL-
SEMINARE**

Gegrillt wird mit Napoleon, Monolith, OHP Meater Thermometer, Petromax und Feuerhand, mit Don Marco's Gewürzen.

- Seminargebühr pro Person inkl. Getränke, Grillschürze und die Rezepte des Menüs
- Bitte schriftlich anmelden - Anmeldungen werden nach der Reihenfolge ihres Eingangs berücksichtigt.
- saisonbedingte Abweichungen im Menüplan möglich

TERMINE
(jeweils von
17 - ca. 21 Uhr)

Hier geht's zur
Website mit
weiteren Infos und
zur Anmeldung!

INTERESSE?
DANN WENDEN SIE SICH AN
UNSEREN GRILL-EXPERTEN
JAN NAEHRING.

„Don Marco's Barbecue“	17.03.2020	109,-€
„Traeger Shop Class Grillseminar 1.0“	18.03.2020	79,- €
„Best of 3“	12.05.2020, 26.05.2020, 18.08.2020	99,-€
„Fleischeslust 2.0“	13.05.2020, 27.05.2020,24.06. 2020,19.08.2020	129,- €
„Homemade Burger“	23.06.2020	109,- €
„Aus Neptuns Reich“	01.09.2020	109,- €
„Wild & Wald“	02.09.2020	129,- €
„Wintergrillen“	08.12.2020, 09.12.2020	109,- €



Die komplette Outdoorküche

Grillen, Räuchern,
Backen, Kochen,
Garen, Dörren



Passende Buggys, Teaktische und viel weiteres Spezial-Zubehör ebenfalls bei uns erhältlich!

Der MONOLITH vereint die Vorzüge eines klassischen Grills mit denen eines Steinofens. Grillen, Niedrigtemperaturgaren, Smoken, Backen, Räuchern – egal, ob Sie hohe Temperaturen zum perfekten Grillen Ihres Steaks benötigt oder großes Grillgut über Stunden mit niedrigsten Temperaturen smoken möchten – der MONOLITH liefert immer ein perfektes Ergebnis. Er eignet sich perfekt als Steinofen zum Backen von Pizza oder Brot. Der nutzbare Temperaturbereich liegt zwischen 70 °C und 400 °C.



- 1. Monolith Junior**, Grillrost ø 33 cm, zweite Grillebene aus Edelstahl, Deflektorstein, Räucherschiene und Schieber, 3 Keramikfüßchen, Rot, 549,- €/Stk.
- 2. Monolith Classic Basic**, Grillrost ø 46 cm, pulverbeschichtetes Gestell mit Seitentischen, Deflektorstein, Schwarz, 899,- €/Stk.
- 3. Monolith Classic**, Grillrost ø 46 cm, Warmhalterost aus Edelstahl, Deflektorstein, Räucherschiene und Schieber, Kohlekorb, Grillrostheber, Keramikfüßchen, Schwarz, 1.099,- €/Stk.
- 4. Monolith Classic**, Grillrost ø 46 cm, pulverbeschichtetes Gestell mit Seitentischen, Warmhalterost aus Edelstahl, Deflektorstein, Räucherschiene und Schieber, Kohlekorb, Grillrostheber, Schwarz, 1.249,- €/Stk.
- 5. Monolith LeChef BBQ Guru Edition**, Grillrost ø 55 cm, zweite und dritte Ebene, Deflektorstein, Räucherschiene und Schieber, Kohlekorb, Grillrostheber, Blower, Halterung, Schwarz, 2.099,- €/Stk.
- 6. Monolith LeChef**, Grillrost ø 55 cm, pulverbeschichtetes Gestell mit Seitentischen, zweite und dritte Ebene, Deflektorstein, Räucherschiene und Schieber, Kohlekorb, Grillrostheber, Schwarz, 2.099,- €/Stk.



Entfache das Feuer in Dir

Jungs grillen über der Flamme,
echte Männer auf einem Napoleon



[HERSTELLER-KATALOG]



DER GRÖSSTE
BBO-STORE DER REGION
Viele weitere Geräte und eine
Riesenauswahl an Zubehör-
produkten verfügbar.
Sprechen Sie uns an!

4

DAS PASSENDE ZUBEHÖR MACHT
IHREN GRILL PERFEKT! WIR BIETEN
EINE BREITE AUSWAHL AN QUALITATIV
HOCHWERTIGEN GRILL-ACCESSOIRES.

Holzkohlegrills



TravelQ™ - mobile Grills



1. NK 18K-Leg-2, Holzkohlekugelgrill, Grillfläche ø 47 cm, Grillrost aus Edelstahl, Schwarz, 149,- €/Stk.
2. NK 22K-Leg-2, Holzkohlekugelgrill, Grillfläche ø 57 cm, verchromter Stahlrost, Schwarz, 199,- €/Stk.
3. Pro 22K-Leg-2, Holzkohlekugelgrill, Grillfläche ø 57 cm, klappbarer Grillrost aus Gusseisen, 3-fach höhenverstellbar, Deckel mit Eckscharnier und Kessel aus robustem Platinum-Porzellan, Schwarz, 299,- €/Stk.
4. Pro 22K-Cart-2, Holzkohlekugelgrill, Grillfläche ø 57 cm, klappbarer Grillrost aus Gusseisen, höhenverstellbar, klappbare Seitenablage, pulverbeschichteter Rahmen, leichtgängige, feststellbare Räder, Schwarz, 429,- €/Stk.
5. TravelQ™ Pro 285, 2 Brenner (4,1 kW), Grillfläche 54 x 37 cm, 2 Edelstahl-Brenner mit JETFIRE™ Zündsystem, Schwarz, 269,- €/Stk. passender Wagen, 139,- €/Stk.
6. TravelQ™ Pro 285 X, 2 Brenner (4,1 kW), Grillfläche 54 x 37 cm, 2 Edelstahl-Brenner mit JETFIRE™ Zündsystem, Wagenunterbau mit Klappwagensystem, Schwarz, 399,- €/Stk.
7. TravelQ™ Pro 285 E, Elektrogrill (2200 Watt Brennelement), Grillfläche 54 x 37 cm, Schwarz, 269,- €/Stk. passender Wagen, 139,- €/Stk.

Die Rogue®-Serie



1



2



ALLE GRILLS DER ROGUE®-SERIE SIND MIT DEM WÄRMEVERTEILUNGSSYSTEM DER PRESTIGE®-SERIE UND KLAPPBAREN SEITENABLAGEN AUSGESTATTET!



3



4



5



6



7



8



9



10



Die Infrarot-SIZZLE ZONE™ ist ein Brenner, der Infrarotwärmestrahlung erzeugt. Hierbei werden keramische Brenner mit Tausenden von gleichmäßig angeordneten Flammenauslässen verwendet. Die Energie der Flammen wird von der Keramik absorbiert. Diese beginnt zu glühen und erzeugt Temperaturen bis zu 800° C.

1. **Rogue® 365-1**, 2 Hauptbrenner (9,5 kW), Grillfläche 51 x 45 cm, Schwarz, 499,- €/Stk.
2. **Rogue® 425-1**, 3 Hauptbrenner (12,45 kW), Grillfläche 60 x 45 cm, Schwarz, 699,- €/Stk.
3. **Rogue® 425-2**, 3 Hauptbrenner (12,45 kW), Grillfläche 60 x 45 cm, Seitenbrenner mit Kochfeld, Schwarz, 799,- €/Stk.
4. **Rogue® 525-2**, 4 Hauptbrenner (16,6 kW), Grillfläche 73 x 45 cm, Seitenbrenner mit Kochfeld, Schwarz, 999,- €/Stk.
5. **Rogue® XT 365-3**, 2 Hauptbrenner (9,5 kW), Grillfläche 51 x 45 cm, SIZZLE ZONE™ Infrarot-Seitenbrenner, Schwarz, 799,- €/Stk.
6. **Rogue® XT 425-3**, 3 Hauptbrenner (12,45 kW), Grillfläche 60 x 45 cm, SIZZLE ZONE™ Infrarot-Seitenbrenner, Edelstahl/Schwarz, 999,- €/Stk. Limited Edition: 1.099,- €/Stk.
7. **Rogue® XT 525-3**, 4 Hauptbrenner (16,6 kW), Grillfläche 73 x 45 cm, SIZZLE ZONE™ Infrarot-Seitenbrenner, Edelstahl/Schwarz, 1.199,- €/Stk.
8. **Rogue® SE 425-3**, 3 Hauptbrenner (12,45 kW), Grillfläche 60 x 45 cm, SIZZLE ZONE™ Infrarot-Seitenbrenner und Infrarot-Heckbrenner, Edelstahl/Schwarz, 1.299,- €/Stk.
9. **Rogue® SE 525-3**, 4 Hauptbrenner (16,6 kW), Grillfläche 73 x 45 cm, SIZZLE ZONE™ Infrarot-Seitenbrenner und Infrarot-Heckbrenner, Edelstahl/Schwarz, 1.499,- €/Stk. Limited Edition: Grau, inkl. Zubehör und Paket Feinschmecker, 1.799,- €/Stk.
10. **Rogue® SE 625-3**, 5 Hauptbrenner (16,6 kW), Grillfläche 90 x 45 cm, SIZZLE ZONE™ Infrarot-Seitenbrenner und Infrarot-Heckbrenner, Edelstahl/Schwarz, 1.999,- €/Stk.



UNSERE SPEZIELL FÜR GASGRILLER ENTWICKELTEN, INNOVATIVEN GASFLASCHEN PASSEN IN NAHEZU JEDEN GASGRILL.



Brenngasflasche Grau, 5 kg, inkl. Füllung, 40,95 €/Stk.

Brenngasflaschenfüllung 5 kg, 9,95 €/Stk.

Brenngasflasche Grau, 11 kg, inkl. Füllung, 55,95 €/Stk.

Brenngasflaschenfüllung 11 kg, 19,95 €/Stk.

Premium BBQ-Gasflasche Schwarz, 8 kg, inkl. Füllung, 62,95 €/Stk.

Premium BBQ-Gas Flaschenfüllung 8 kg, 13,95 €/Stk.



MADE IN CANADA

[HERSTELLER-KATALOG]

Napoleon Gourmet Grills

Alles, was Sie für unvergessliche Grillgerichte brauchen!

Prestige und Prestige Pro Serie



ALLE PRESTIGE MODELLE
INKL. DREHSPIEß-SET



- 1. Prestige® 500**, 4 Hauptbrenner (16 kW), Grillfläche 71 x 45 cm, SIZZLE ZONE™ Infrarot-Seiten- und Heckbrenner, SAFETY GLOW™, als Propan- oder Erdgasgerät erhältlich, abklappbare Seitenablage, Edelstahl/Charcoalgrau/Schwarz, 2.199,- €/Stk.
- 2. Prestige® 665**, 5 Hauptbrenner (20 kW), Grillfläche 94 x 46 cm, SIZZLE ZONE™ Infrarot-Seiten- und Heckbrenner, SAFETY GLOW™, abklappbare Seitenablage, Edelstahl/Charcoalgrau/Schwarz, 2.699,- €/Stk.
- 3. Prestige Pro™ 500**, 4 Hauptbrenner (16 kW), Grillfläche 71 x 45 cm, SIZZLE ZONE™ Seitenbrenner, Infrarot Heckbrenner, Beleuchtung in der Grillkammer, SAFETY GLOW™, Edelstahl, 2.999,- €/Stk.
- 4. Prestige Pro™ 665**, 5 Hauptbrenner (19 kW), Grillfläche 94 x 46 cm, SIZZLE ZONE™ Seitenbrenner, Beleuchtung in der Grillkammer, SAFETY GLOW™, integrierte Räuchereinheit, Edelstahl, 3.999,- €/Stk.
- 5. Prestige Pro™ 825**, 4 Hauptbrenner (19 kW), Grillflächen 71 x 46 cm und 47 x 46 cm, 2 SIZZLE ZONE™ Hauptbrenner, Power Seitenbrenner, Beleuchtung in der Grillkammer, SAFETY GLOW™, integrierte Räuchereinheit, Edelstahl, 5.999,- €/Stk.



Einbaugrillaufsätze und Oasis™-Module

Der Höhepunkt in Sachen
Stil und Individualität

Mit den Einbaugrillaufsätzen und Oasis™ Modulen
von Napoleon können Sie Ihre Outdoor-Oase ganz
nach Ihren Wünschen selbst gestalten.

GERNE
GESTALTEN WIR
MIT IHNEN GEMEINSAM
IHRE GEWÜNSCHTE
OUTDOORKÜCHE!
SPRECHEN SIE
UNS AN!



1



2



3



4



5

Oasis-Küchenmodule

ab **799** €



GRILL-
UNTERSCHRANK



GROBE AUSWAHL AN UNTERSCHRÄNKEN
IN VERSCHIEDENEN GRÖßEN UND
AUSFÜHRUNGEN



SCHRANK FÜR
GASFLASCHE



199,- €

EINBAU SIZZLE-ZONE



329,- €

EINBAU
SEITENBRENNER

- BI LEX 485 Einbaugerät**, 3 Hauptbrenner (14,4 kW), Grillfläche 68 x 46 cm, Infrarot Heckbrenner, Edelstahl, 1.299,- €/Stk.
- BI LEX 605 Einbaugerät**, 4 Hauptbrenner (14,4 kW), Grillfläche 85 x 46 cm, 1 SIZZLE ZONE™ Hauptbrenner, Infrarot Heckbrenner, Edelstahl, 1.899,- €/Stk.
- BI Pro™ 500 Einbaugerät**, 4 Hauptbrenner (16 kW), Grillfläche 71 x 46 cm, Infrarot Heckbrenner, Beleuchtung in der Grillkammer, Safety-Glow, inkl. Drehspieß-Set, Edelstahl, 2.699,- €/Stk.
- BI Pro™ 665 Einbaugerät**, 5 Hauptbrenner (19 kW), Grillfläche 94 x 46 cm, Infrarot Heckbrenner, Beleuchtung in der Grillkammer, SAFETY GLOW™, inkl. Drehspieß-Set, Edelstahl, 3.499,- €/Stk.
- BI Pro™ 825 Einbaugerät**, 4 Hauptbrenner (19 kW), Grillflächen 72 x 46 cm und 47 x 46 cm, 2 SIZZLE ZONE™ Hauptbrenner, Infrarot Heckbrenner, Beleuchtung in der Grillkammer, SAFETY GLOW™, inkl. Drehspieß-Set, Edelstahl, 4.599,- €/Stk.



[SHOP: GRILLS]

Pelletgrills

Kochen über dem Holzfeuer kann so einfach sein

Mit nur einem Knopfdruck wird der Grill vom Zündsystem angefeuert, bevor dann die präzise Temperaturregelung übernimmt. Sie sorgt dafür, dass genau die richtige Pelletmenge in die Brennkammer befördert wird und die gewünschte Hitze konstant bleibt. So arbeitet Ihr Traeger® selbständig und Sie genießen Ihre Party.



Hartholz Pellets
 Verschiedene Sorten:
 Hickory, Mesquite,
 Erle, Ahorn, Kirsche, Eiche,
 Apfel, Pecan, Texas Blend,
 Signature Blend,
 Paket ab 18,95 €/Stk.

Gewürze für Sie im Sortiment:

Leckere und exklusive Gewürze, Rubs und Saucen der Firmen Don Marco's und Ankerkraut!



PRO PELLETRILLS



IRONWOOD PELLETRILLS



TIMBERLINE PELLETRILLS



Pro Pelletgrills, WiFIRE-Controller, D2 Direct-Drive Antrieb, TurboTemp, Temperaturfühler, 8 kg Pellet Kapazität, Schwarz

1. **Pro 575**, Grillfläche: 3.690 cm², Maße (B/T/H): 104 x 69 x 135 cm, Gewicht: 58 kg, 999,- €/Stk.
2. **Pro 780**, Grillfläche: 5.032 cm², Maße (B/T/H): 124 x 69 x 140 cm, Gewicht: 66 kg, 1.299,- €/Stk.

Ironwood Pelletgrills, WiFIRE-Controller, D2 Direct-Drive Antrieb, TurboTemp, Temperaturfühler, Super Smoke Modus, Edelstahl-Seitenablage, 9 kg Pellet Kapazität, Schwarz

3. **Ironwood 650**, Grillfläche: 4.194 cm², Maße (B/T/H): 117 x 69 x 122 cm, Gewicht: 66 kg, 1.599,- €/Stk.
4. **Ironwood 885**, Grillfläche: 5.710 cm², Maße (B/T/H): 137 x 69 x 122 cm, Gewicht: 78 kg, 1.799,- €/Stk.

Timberline Pelletgrills, WiFIRE-Controller, D2 Direct-Drive Antrieb, TurboTemp, Temperaturfühler, Super Smoke Modus, Keep Warm Modus, Edelstahl-Interieur, 2 Edelstahl-Ablageflächen, 11 kg Pellet Kapazität, Schwarz

5. **Timberline 850**, Grillfläche: 5.484 cm², Maße (B/T/H): 117 x 71 x 129 cm, Gewicht: 97 kg, 2.299,- €/Stk.
6. **Timberline 1300**, Grillfläche: 8.387 cm², Maße (B/T/H): 147 x 71 x 129 cm, Gewicht: 108 kg, 2.699,- €/Stk.



[VIDEO: TRAEGER PELLETRILLS]

1 Trichter

Der Geschmack beginnt hier. Füllen Sie den Trichter einfach mit der von Ihnen gewünschten Pellet Sorte.

2 Controller

Schalten Sie den Grill ein und bestimmen Sie Ihre individuelle Temperatur.

3 Förderschnecke

Der branchenweit beste Antrieb befördert die Pellets direkt in die Brennkammer.

4 Brennkammer

Die automatische Zündung startet die Glühkerze, entzündet die Pellets und erzeugt das Feuer.

5 Ventilator

Dank des regulierbaren Ventilators wird das Feuer entfacht und Rauch, sowie Hitze umströmen Ihr Gargut.



Ranger Pelletgrill, tragbar und mobil,
Grillfläche: 1.187 cm², Arc-Controller,
Temperaturfühler, Keep Warm Modus, 3,63 kg Pellet
Kapazität, Schwarz, 599,- €/Stk.

PERFEKT FÜR BALKON
UND CAMPING



Jan Naehring

Abteilungsleiter „Grill und Zubehör“
Tel. 04121/4878-12
j.naehring@holz-junge.de



Dreibein, mit Kette und Haken, 64,95 €/Stk.



Feuertöpfe & Co.

Kochen und Grillen
am offenen Feuer



BACKEN, KOCHEN, BRATEN
ODER GRILLEN –
DIE GUBEISERNEN TÖPFE KÖNNEN
EIGENTLICH ALLES!

Gugelhupfform, Gusseisen,
mit Tortenboden-Deckel,
69,95 €/Stk.

Geflügelbräter, Gusseisen,
optimale Hitzeverteilung,
39,95 €/Stk.



1. Feuertöpfe, mit oder ohne Füße erhältlich, Gusseisen, vorbehandelte Oberfläche, Thermometer-Durchführung, stapelbar, Deckel auch als Pfanne einsetzbar, ft3, fasst 1,6 L, 46,95 €/Stk. ft4.5, fasst 5,2 L, 62,95 €/Stk. ft6, fasst 7,6 L, 72,95 €/Stk. ft9, fasst 9,5 L, 82,95 €/Stk. ft12, fasst 14 L, 104,95 €/Stk.

2. Feuerpfannen, Gusseisen, exzellente Wärmeverteilung, auch kompatibel mit allen Herdarten, mit Stiel: fp20, ø 20 cm, 24,95 €/Stk. fp25, ø 25 cm, 29,95 €/Stk. fp30, ø 30 cm, 34,95 €/Stk. mit zwei Henkeln: fp35H, ø 35 cm, 44,95 €/Stk.

3. Kastenform, Gusseisen, exzellente Wärmeverteilung K4, fasst 2,4 L, 42,95 €/Stk. K8, fasst 5,5 L, 79,95 €/Stk.

4. Profi Deckelheber, für Feuertopf, Kastenform und co., beschichteter Stahl, Holz, Länge: 34 cm, 19,95 €/Stk.

5. Deckelheber, für Feuertopf und Kastenform, beschichteter Stahl, 9,95 €/Stk.

6. Waffeleisen, Gusseisen, verzinkter Stahl und Holz, Formgröße: 19,4 x 12,1 cm, 34,95 €/Stk.

7. Burgereisen, Gusseisen, Edelstahl und Holz, Burger-Patty ø 12 cm, 34,95 €/Stk.



MEATER- Thermometer

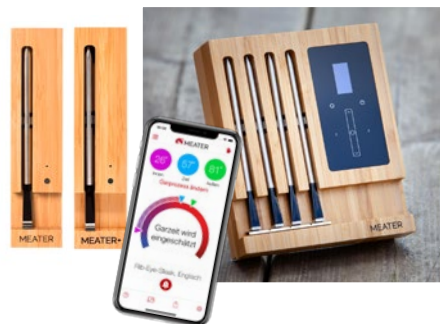

MEATER, 89,- €/Stk. MEATER+, 109,- €/Stk.
MEATER Block, 299,- €/Stk.

DER GRÖSSTE
BBO-STORE DER REGION
Viele weitere Geräte und eine
Riesenauswahl an Zubehör-
produkten verfügbar.
Sprechen Sie uns an!

UMFANGREICHES
PETROMAX SORTIMENT
AM LAGER!



Feuerhand Pyron, ø 36,5 cm,
doppelwandige Feuertonne
aus Edelstahl, Kohlerost,
Ascheschale, drei Standbeine,
199,95 €/Stk.

Feuerhand Pyron Plate,
massive Stahlplatte zum Braten,
Kochauflage in der Mitte,
119,95 €/Stk.



Atago, rostfreier Stahl, Grillrost,
einzigartiger Klapp-Mechanismus, 219,95 €/Stk.



Kochbücher 19,95 €/Stk.
Kochlöffel 3,95 €/Stk.



Kühlbox, 25-Liter 199,95 €/Stk.



- Feuertopf Tisch**, abnehmbare Standbeine, Windschutz, Arbeitshöhe: 87 cm, Arbeitsfläche: ca. 45 x 90 cm, 149,95 €/Stk.
- Transporttaschen**, für Feuertöpfe, ft6 + ft9 34,95 €/Stk. ft12 + Atago 39,95 €/Stk.
- Stapelrost**, 16,95 €/Stk. **4. Gussrost-Einsatz**, für Feuertopf, 15,95 €/Stk. **5. Schaber**, mit Rillen, 2,95 €/Stk.
- Pflegepaste**, für Guss- und Schmiedeeisen, 12,95 €/Stk. **7. Ringreiniger**, für Guss- und Schmiedeeisen, 12,95 €/Stk.
- Handschuhe**, feuerfest, 29,95 €/Stk. **9. Lampenöl**, Alkan Paraffinöl, 1-Liter-Flasche, 5,49 €/Stk.
- Feuerhand Sturmleuchte Baby**, widerstandsfähig gegen Korrosion, hitzebeständiges Schott Suprax Glas, verzinktes Stahlblech, 22,95 €/Stk. Weitere Farben (pulverbeschichtet): Moorgrün, Tiefschwarz, Oliv, Mattschwarz, 31,95 €/Stk.

Holz trifft Geflecht

Der Material-Mix
für mehr
Gemütlichkeit

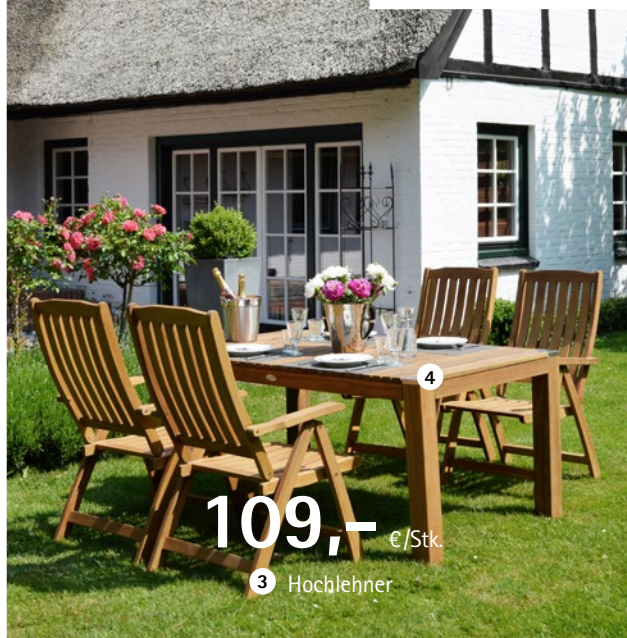

HARTHOLZ AKAZIE,
100 % FSC



1. Cocktail-Sessel Borneo, Geflecht beige-meliert, Beine aus Akazie, Maße: 62 x 64 x 85 cm (B/T/H), 169,- €/Stk.
2. Dining-Tisch Chester, Teak gebürstet, mit Granitplatte Schwarz, Maße: 220 x 120 x 75 cm (B/T/H), 1.399,- €/Stk.
3. Hochlehner-Klappsessel Halmstad, Akazie, Maße: 60 x 70 x 110 cm (B/T/H), 109,- €/Stk.
4. Loft-Tisch Halmstad, Akazie, Maße: 160 x 100 x 77 cm (B/T/H), 399,- €/Stk.
5. Bank Kalmar, Akazie, Maße: 128 x 68 x 90 cm (B/T/H), 179,- €/Stk.



359,- €/Stk.
 ① Landhausbank Coventry



Premium-Teak

Beständig,
 kombinierbar
 und zeitlos

TEAKHOLZ -
 SVLK ZERTIFIZIERT



IN 4 GRÖßEN
 ERHÄLTlich!



1. Landhausbank Coventry, Maße: 130 x 64 x 90 cm (B/T/H), 359,- €/Stk.
2. Klappstuhl York, Maße: 55 x 61 x 102 cm (B/T/H), 179,- €/Stk.
3. Klappstisch York, in 4 Größen lieferbar: 80 x 80 x 75 cm (B/T/H), 269,- €/Stk., 100 x 60 x 75 cm (B/T/H), 299,- €/Stk., 120 x 70 x 75 cm (B/T/H), 339,- €/Stk.,
4. Landhausbank York, Maße: 150 x 64 x 95 cm (B/T/H), 499,- €/Stk.
5. Deckchair Titanic, Maße: 166 x 60 x 96 cm (B/T/H), 299,- €/Stk.
6. Klappstisch Cleveland, Maße: \varnothing 90 x 75 cm, 299,- €/Stk., Maße: \varnothing 120 x 75 cm, 359,- €/Stk.
7. Auszugstisch Nashville, Maße: 160-210 x 100 x 75 cm (B/T/H), 769,- €/Stk.



Polyrattan-Geflecht

Warm, edel, pflegeleicht
und multifunktional

SERIENMERKMALE SAHARA

- Polyrattangeflecht halbrund
- Geflechtfarbe: Beige-grau-meliert
- Aluminiumrahmen pulverbeschichtet
- inkl. Auflagen im Farbton Light-Grey



1. Tisch Williamsburg, Edelstahl/Keramik, Maße: 160 x 90 x 75 cm (B/T/H), 799,- €/Stk.
2. Dining-Sessel Sahara, Maße: 63 x 68 x 110 cm (B/T/H), 289,- €/Stk.
3. Lounge-Sofa Sahara, Maße: 210 x 85 x 112 cm (B/T/H), 1.099,- €/Stk.
4. Lounge-Sessel Sahara, Maße: 73 x 85 x 112 cm (B/T/H), 449,- €/Stk.
5. Fußhocker Sahara, Maße: 71 x 45 x 56 cm (B/T/H), 179,- €/Stk.
6. Dining-Tisch Sahara, Maße: 170 x 110 x 75 cm (B/T/H), 499,- €/Stk.
7. Dining-Tisch Sahara, Maße: 220 x 100 x 75 cm (B/T/H), 799,- €/Stk.

SERIENMERKMALE RABIDA

- Polyrattangeflecht doppel-halbrund
- Geflechtfarbe: Champagner-meliert
- Aluminiumrahmen pulverbeschichtet
- inkl. Auflagen im Farbton Savanna

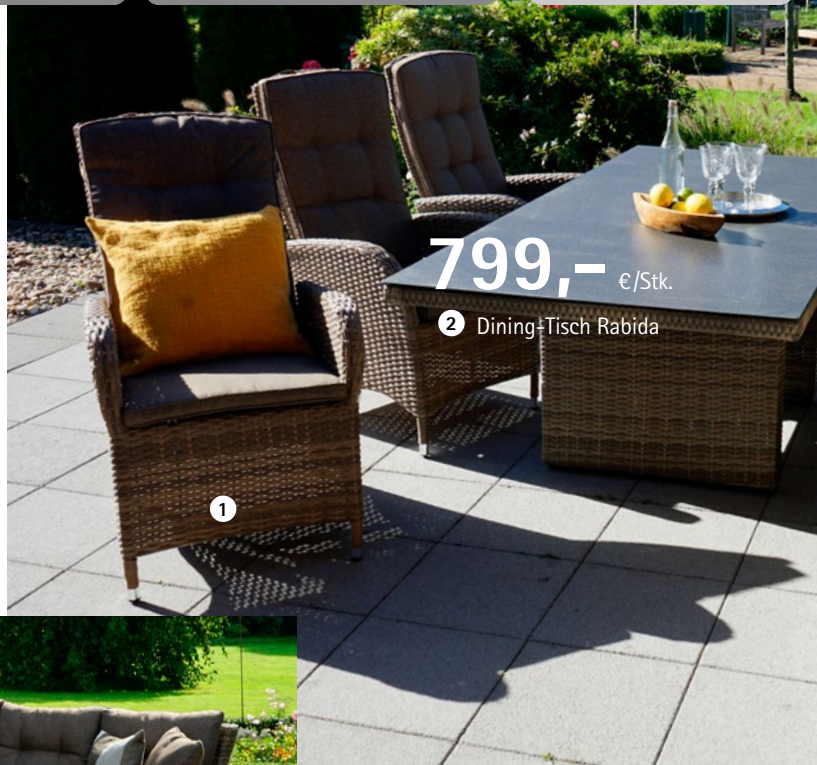

ERHÖHTE COMFORT-LIEGEFLÄCHE



1. Dining-Sessel Rabida, Maße: 60 x 68 x 111 cm (B/T/H), 229,- €/Stk. 2. Dining-Tisch Rabida, Maße: 220 x 100 x 75 cm (B/T/H), 799,- €/Stk.
 3. Dining-Tisch Rabida, Maße: 170 x 90 x 75 cm (B/T/H), 449,- €/Stk. 4. Liege Rabida, Maße: 198 x 68 x 69 cm (B/T/H), 599,- €/Stk.
 5. Loungesessel Rabida Comfort, Maße: 73 x 85 x 112 cm (B/T/H), 449,- €/Stk. 6. Hocker Rabida, Maße: 56 x 54 x 41 cm (B/T/H), 119,- €/Stk.
 7. Lounge-Sofa Rabida Comfort, Maße: 148 x 85 x 112 cm (B/T/H), 799,- €/Stk.

8. Loungeecke Rabida, Ecke: Maße: ca. 260 x 200 cm, 1 Tisch: 148 x 85 x 68 cm, inkl. 2 Hocker, 1.299,- €/Stk.

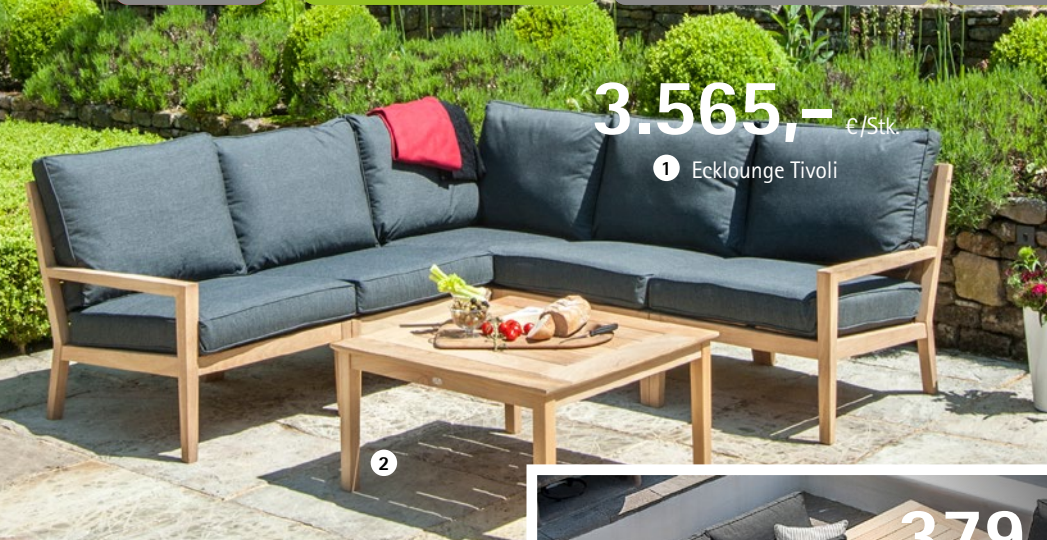

3.565,- €/Stk.

1 Ecklounge Tivoli

Serie Tivoli

Edle Möbel mit
Outdoorkissen

HARTHOLZ AUS ROBLE,
100 % FSC

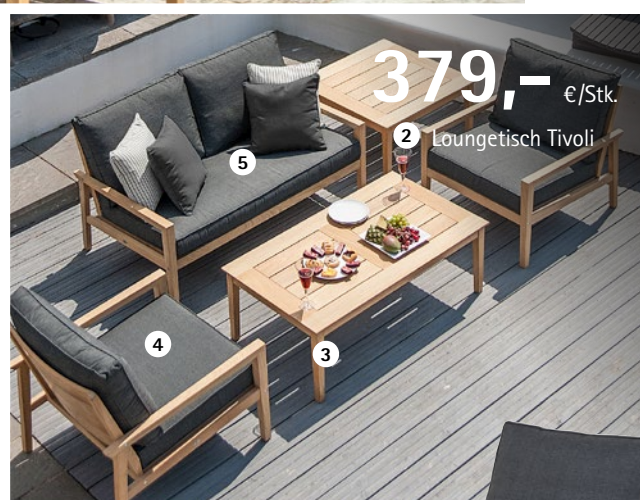

379,- €/Stk.

2 Loungetisch Tivoli



379,- €/Stk.

6 Stapelsessel Tivoli



Dreh-Sessel Tivoli 8

979,- €/Stk.

Roble ist ein leicht glänzendes Hartholz, das in seiner Struktur Teakholz sehr ähnlich ist. Das Holz hat eine samtweiche Haptik. Das Hartholz ist 100% FSC-zertifiziert.

1. **Ecklounge Tivoli**, bestehend aus 1 Eckelement, 2 Centerelementen und 2 Abschlusselementen, Maße: ca. 225 x 225 x 85 x 90 cm, mit hochwertigen Olefin-Outdoorkissen, 3.565,- €/Stk.
2. **Tisch Tivoli**, Maße: 80 x 80 x 43 cm (B/T/H), 379,- €/Stk.
3. **Loungetisch Tivoli**, Maße: 120 x 68 x 43 cm (B/T/H), 499,- €/Stk.
4. **Loungesessel Tivoli**, mit Outdoorkissen, 699,- €/Stk.
5. **Loungesofa Tivoli**, 120 cm breit, mit Outdoorkissen, 1.049,- €/Stk.
6. **Stapelsessel Tivoli**, 379,- €/Stk.
7. **Ausziehtisch Tivoli**, mit doppeltem Butterfly-Auszug, Maße: 200/245/288 x 103 x 76,5 cm (B/T/H), 1.399,- €/Stk.
8. **Dreh-Sessel Tivoli**, mit Outdoorkissen, 979,- €/Stk.

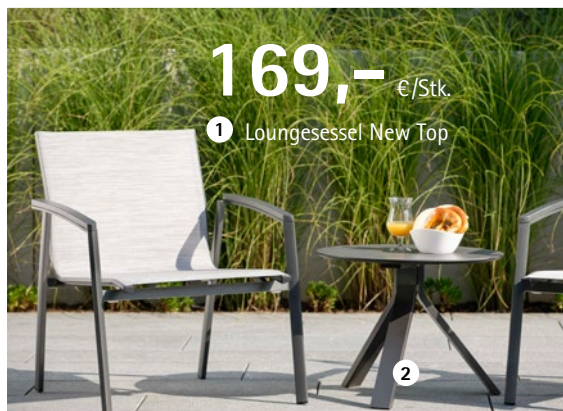

169,- €/Stk.

1 Loungesessel New Top

Aluminium und Textilien

Modern, leicht und witterungsbeständig

569,- €/Stk.

3 Rollenliege Milano

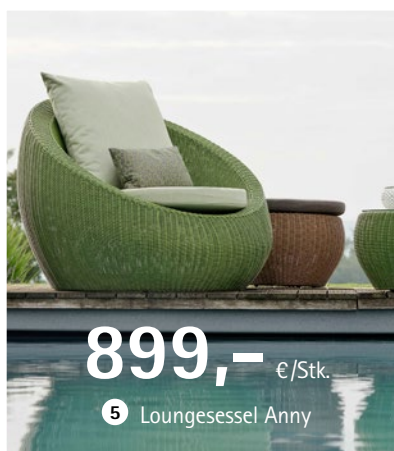

899,- €/Stk.

5 Loungesessel Anny



179,- €/Stk.

7 Stapelsessel Oskar



1. Loungesessel New Top, stapelbar, 169,- €/Stk. 2. Beistelltisch Freddy, Gestell Alu Anthrazit, Platte HPL Smoky, Maße: ø 55 x 43 cm, 259,- €/Stk. 3. Stapelsessel Milano, 179,- €/Stk. 4. Klappsessel Milano, 229,- €/Stk. 5. Loungesessel Anny, ø 110 cm, Farngrün, 899,- €/Stk. 6. Klappsessel Kari, 259,- €/Stk. 7. Stapelsessel Oskar, Ropebespannung Sand, 179,- €/Stk.

Strandkörbe

Wie am Meer...
für entspannte Momente
im eigenen Garten



1.889,- €/Stk.

1 Strandkorb Konsul



2



8



4



3



5



6



7

1. Strandkorb Konsul, Kunststoffgeflecht Weiß, Stoff-Nr. 718, 1.889,- €/Stk.
2. Strandkorb Rustikal 285 Z, Kunststoffgeflecht Vintage Anthrazit, Stoff-Nr. 1214, 899,- €/Stk.
3. Strandkorb Rustikal Teak, Kunststoffgeflecht Natura Antik, Stoff-Nr. 1163, 999,- €/Stk.
4. Strandkorb Rustikal Plus, Kunststoffgeflecht Weiß, Stoff-Nr. 1080, 999,- €/Stk.
5. Strandkorb Rustikal Teak, Kunststoffgeflecht Natura Antik, Stoff-Nr. 1203, 1.099,- €/Stk.
6. Strandkorb Rustikal 255 Plus, Kunststoffgeflecht Anthrazit, Stoff-Nr. 1221, 1.299,- €/Stk.
7. Strandkorb Classic, Kunststoffgeflecht White washed, Stoff-Nr. 21, 2.249,- €/Stk.
8. Strandkorb Rustikal 500 Plus, Kunststoffgeflecht Basalt Grau, Stoff-Nr. 1226, 2.290,- €/Stk.

Die hier abgebildeten Strandkörbe führen wir lagermäßig.

Sonnenschirme

Ihr schattiges Plätzchen direkt an der Sonne



1. Ampelschirm Active, Maße: 350 x 260 cm, Farben: Anthrazit/Greige, 489,- €/Stk.
2. Alu-Wood Pendelschirm, Maße: 220 x 300 cm, Farben: Natur/Greige, 439,- €/Stk.
3. Kurbelschirm Shanghai, Maße: \varnothing 270 cm, Farben: Apfelgrün/Natur, 109,- €/Stk.
4. Kurbelschirm Oasis, Maße: \varnothing 300 cm, Farben: Natur/Weinrot/Anthrazit, 339,- €/Stk.
5. Kurbelschirm Oasis, Maße: 240 x 240 cm, Farben: Natur/Weinrot/Anthrazit, 369,- €/Stk.
6. Sonnenschirm Alu-Wood, Maße: \varnothing 350 cm, Farben: Natur/Greige, 149,- €/Stk.

Beschwerplatte,
aus Granit, 25 kg,
29,95 €/Stk.

Knirps-Premiumsockel,
40 kg, 229,- €/Stk.
50 kg, 259 €/Stk.

Balkon-Sockel,
aus Granit, 25 kg, 69,95 €/Stk.

Trolley-Granitsockel,
40 kg, 99,95 €/Stk.
50 kg, 139,95 €/Stk.

Endlich raus!

Ein Kinderspielplatz im eigenen Garten



←
EIN BAUMHAUS AUCH
OHNE BAUM

1. **Spielhaus Barney**, kesseldruckimprägniert, Maße: 240 x 197 x 290 cm, 849,- €/Stk.
2. **Spielhaus Tom**, kesseldruckimprägniert, Podesthöhe: 140 cm, Maße: 240 x 140 x 293 cm (L/B/H), 449,- €/Stk.
3. **Kinderreck Rudi**, Pfosten ø9 cm, kesseldruckimprägniert, zwei Metallröhren ø33 mm, Länge: 90 cm, Maße: 220 x 230 cm (B/H), 59,- €/Stk.



*EXTRA
STABIL + TÜV
GEPRÜFT
FÜR DEN
PRIVATEN GEBRAUCH
AUS 9x9 CM
KANTHÖLZERN



WELLENRUTSCHE
OPTIONAL ALS
ZUBEHÖR ERHÄLTlich!

1. ***Ronja Einzelschaukel**, Maße: 190 x 167 x 221 cm, kesseldruckimprägniert, 134,- €/Stk. ***2. Ronja Doppelschaukel**, Maße: 255 x 167 x 221 cm, kesseldruckimprägniert, 169,- €/Stk. **3. Doppelschaukel Lotta**, Kragarm, Kletterpodest, Schaukelbalken ø 14 cm, Standbalken ø 12 cm, Maße: 500 x 248 x 304 cm (L/B/H), 349,- €/Stk. **4. Doppelschaukel Bosse**, Kletterpodest (H=120 cm), inkl. 2 PVC-Sitzen, 2 Leitern und Kunststoff-Rutsche (Blau) 235 cm, kesseldruckimprägniert, Maße: 400 x 205 x 226 cm (L/B/H), 199,- €/Stk. **5. *Ronja Kletterschaukel**, Maße: 315 x 167 x 221 cm, kesseldruckimprägniert, ohne Rutsche, 219,- €/Stk. **6. Wellenrutsche**, Maße: 235 x 50 cm, Kunststoff 99,95 €/Stk. **7. Sandkasten Hannes**, kesseldruckimprägniert, Maße (L/B/H): 150 x 150 x 31 cm, 54,90 €/Stk., 200 x 200 x 31 cm, 99,- €/Stk., 250 x 250 x 31 cm, 149,- €/Stk., Spielsand, 25 kg/Sack, 2,29 €/Stk.

— HAUS UND HOF

Verlängern Sie den Sommer! Zu wenig Platz im Garten? Wohin mit dem Gartenkram? Das Auto steht im Regen? In unserer Ausstellung zeigen wir Ihnen viele Lösungen für Investitionen draussen: Häuser & Aufbewahrung, Sichtschutz, Überdachungen & Carports. (Fast) alle Artikel auf Wunsch auch mit Montage nach Kostenvoranschlag erhältlich.



[MEHR ERFAHREN]



[DAS KOMPLETTE SORTIMENT IM ÜBERBLICK: HOLZ-JUNGE.DE]

Bei uns profitieren Sie vom weltweiten Großverkauf. Wir kaufen ladungsweise ein und geben die günstigen Einkaufspreise an Sie weiter!



MONTAGESERVICE

Gerne montieren wir Ihnen
Ihren neuen Carport oder
Ihr Gartenhaus.
Sprechen Sie
uns an!

[MEHR ERFAHREN]



MONTAGE VOM EXPERTEN

Wenn Sie sich beim Aufbau Ihres neuen Gartenhauses und Ihrer Sichtschutzwand auf einen Profi verlassen wollen, dann nutzen Sie unseren Montageservice!

Wir schicken Ihnen gerne einen kompetenten, zuverlässigen Handwerker und machen Ihnen ein Angebot inklusive Montage - also alles aus einer Hand.

HAUS & HOF

- 54 **Sichtschutz- & Gartenzäune** – Tolle Abgrenzungen
- 94 **Garten- & Gerätehäuser** Schutz für Hab und Gut
- 104 **Überdachungen & Carports** verlängerte Gartensaison



VariFen Sichtschutzzaun Verti (WPC)

Der praktische Sichtschutz, vormontiert,
und Dank 4 Alu-Querriegeln, stabil und
einfach zu montieren



- pflegeleicht
- einfache Montage
- Elemente vormontiert

*Tore zweiflügelig und im Wunschmaß
auf Anfrage erhältlich!

- 1. VariFen Verti WPC-Sichtschutzzaun**, Anthrazit, Bicolor und Grau, Maße: 180 x 12,5 x 1,0 cm, Aluminium Querriegel 7,0 x 1,2 cm, ab 139,90 €/Stk. (ohne Pfosten)*
in allen Farben Schrägelemente, Maße: 84,3 x 180/90 cm, 119,- €/Stk.
- 2. Aluminium Steckzaunpfosten**, EV1, Längen: 100/150/190/240/300 cm, Maße: 7 x 7 cm, ab 29,95 €/Stk.
- 3. Pfosten WPC für Senkrechzzaun Verti**, mit Stahlrohrverstärkung zum Einbetonieren oder Aufschrauben, Maße: 7 x 7 x 100/150/190/240/300 cm, ab 24,90 €/Stk.
- 4. Zauntore**, für alle drei Farben, Universal DIN, Maße: 100 x 180 cm, 399,- €/Stk.



[HQ-GARTENWELT-KATALOG]

WÄHLEN SIE IHREN
WUNSCHFARBTON



ab **139,90** €/Stk.

1 Hauptelement Verti ohne Pfosten

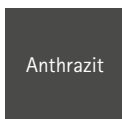

Anthrazit

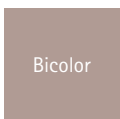

Bicolor



Grau



VariFen Sichtschutzzaun Tudo

Der moderne Steckzaun, der vor
neugierigen Blicken schützt

WÄHLE DEINEN WUNSCH-FARBTON:

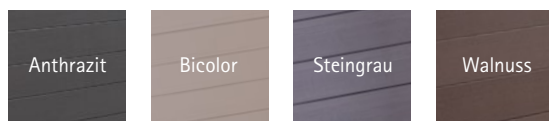

Auch mit Aluminium-Pfosten erhältlich!

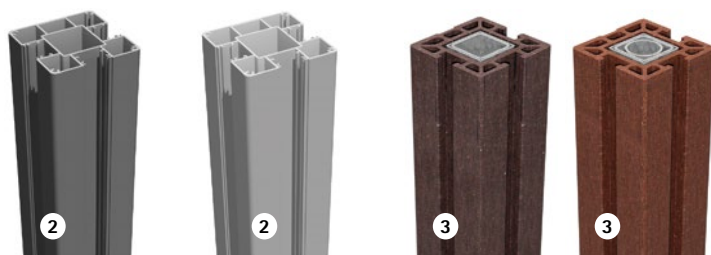

- 1. VariFen Tudo BPC-Sichtschutzzaun**, Steingrau, Walnuss (co-extrudiert), mit Multicolor Optik, Anthrazit und Bicolor, Maße: 180 x 180 cm, ab 169,- €/Stk. (ohne Pfosten)*
in allen Farben Schrägelemente, Maße: 90 x 180/90 cm, ab 139,- €/Stk.
- 2. Aluminium Steckzaunpfosten**, Anthrazit und Silbergrau, Längen: 150/190/240/300 cm, Maße: 7 x 7 cm, ab 36,95 €/Stk.
- 3. WPC Steckzaunpfosten**, genutet, stahlverstärkt, Anthrazit (passend zu Steingrau), Terra (passend zu Walnuss), Maße: 10 x 10 x 190 cm und 10 x 10 x 240 cm, ab 49,95 €/Stk.
- 4. Zauntore**, für alle vier Farben, mit Alu-Rahmen Silber oder Anthrazit erhältlich, Universal DIN, Maße: 100 x 180 cm, ab 554,- €/Stk.

AUCH ZAUNTÖRE!*



* Tore zweiflügelig und im
Wunschmaß auf Anfrage erhältlich!



ab **169,-** €/Stk.

① Zaunelement Tudo ohne Pfosten



⑤



⑥

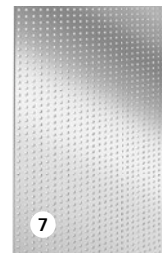

⑦

DIMMER FÜR LICHTLEISTE

5. **Lichtleiste LED**, für Steckzaunpfosten, Warmweiß, IP67, 55,95 €/Stk., zzgl. Trafo und Verkabelung
6. **Designersatz Glas satiniert**, inkl. Adapterleisten, Maße: 179,5 x 10,5 x 0,4 cm, 79,95 €/Stk.
7. **Designersatz Lochblech**, Aluminium, inkl. Adapterleisten, Maße: 179,5 x 10,5 x 0,8 cm, 79,95 €/Stk.

- co-extrudierte Ausführung, dadurch besonders pflegeleicht
- Modern Bicolor Optik
- stahlverstärkte Pfosten für sehr gute Stabilität



VariFen Sichtschutzzaun TudoLargo (BPC co-extrudiert)

Mit einer Profildbreite von über 26 cm,
strahlt unser TudoLargo Sichtschutzzaun
Solidität und Ruhe aus



DIMMER FÜR
LICHTLEISTE



AUCH ZAUNTÖRE!



[HQ-GARTENWELT-KATALOG]



1. VariFen TudoLargo BPC-Sichtschutzzaun, Steingrau, Walnuss (co-extrudiert), Bicolor und Anthrazit, aus 7 Einzelprofilen 19 x 261 mm, Bausatz inkl. Abschlussprofil, Maße: 180 x 180, ab 209,- €/Stk. (ohne Pfosten)*
2. WPC Steckzaunpfosten, genutet, stahlverstärkt, Anthrazit (passend zu Steingrau), Terra (passend zu Walnuss), Maße: 10 x 10 x 190 cm und 10 x 10 x 240 cm, ab 49,95 €/Stk.
3. Lichtleiste LED, für Steckzaunpfosten, Warmweiß, IP67, 55,95 €/Stk., zzgl. Trafo und Verkabelung
4. Zauntore, für alle vier Farben einflügelig, zweiflügelig und im Wunschmaß, auf Anfrage erhältlich



NEU

ab 209,- €/Stk.

1 Hauptelement TudoLargo ohne Pfosten

WÄHLE DEINEN WUNSCHFARBTON

- pflegeleicht
- einfache Montage

Steingrau
co-extrudiert

Walnuss
co-extrudiert

Anthrazit

Bicolor

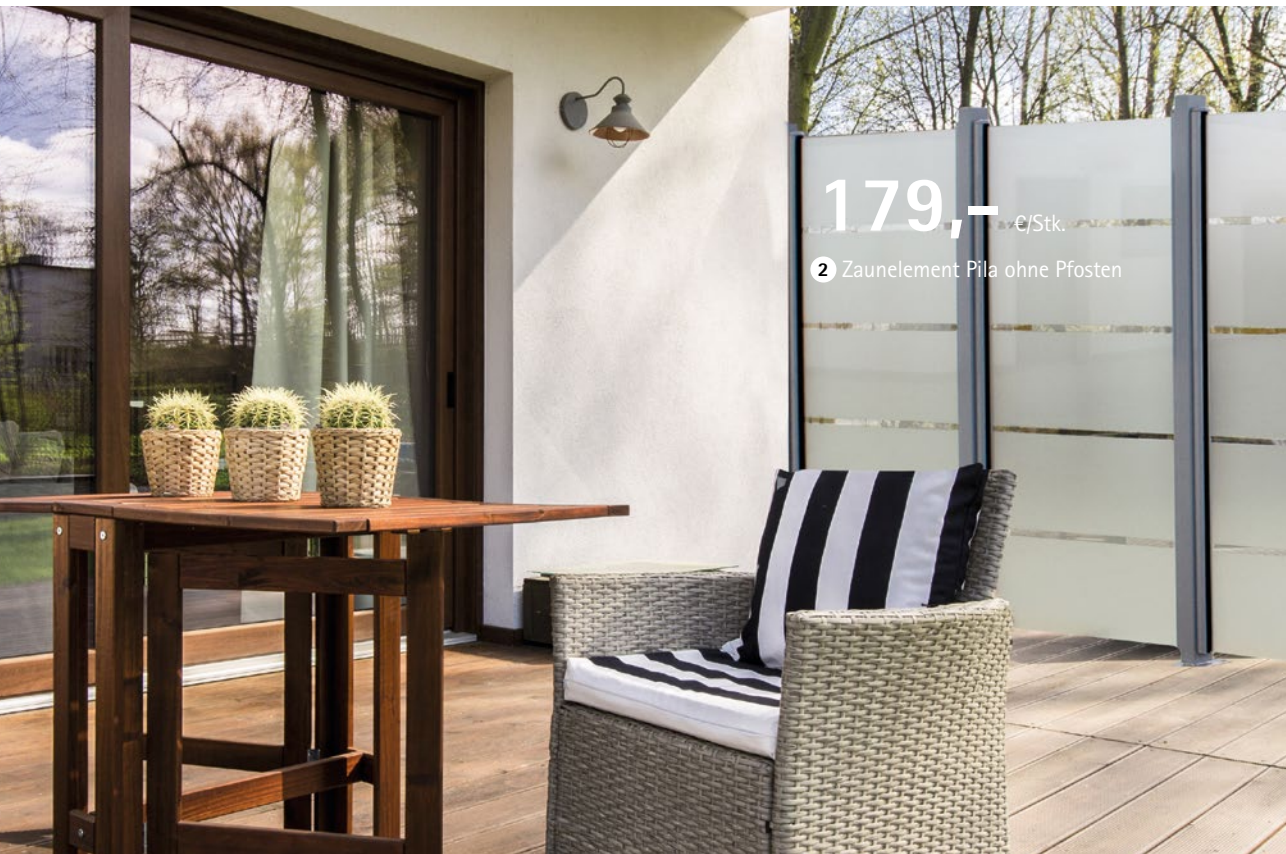

GLAS
ZAUNTÖRE*



1. **VetroFen Estri**, Glas-Sichtschutzzaun, ESG, satiniert, Maße: z. B. 90 x 180 cm, 179,- €/Stk. (ohne Pfosten)
2. **VetroFen Pila**, Glas-Sichtschutzzaun, ESG, vier Streifen satiniert, Maße: z. B.: 90 x 180 cm, 179,- €/Stk. (ohne Pfosten)

* in jeder Glasart gibt es Zauntore mit Alu-Rahmen, DIN Links oder DIN Rechts, Maße: 100 x 180 cm, 769,- €/Stk.



[HQ-GARTENWELT-KATALOG]



VetroFen Sichtschutzzaun Estri, Pila & Raso (Glas)

Formschöne Kombinationen aus Glas und Aluminium

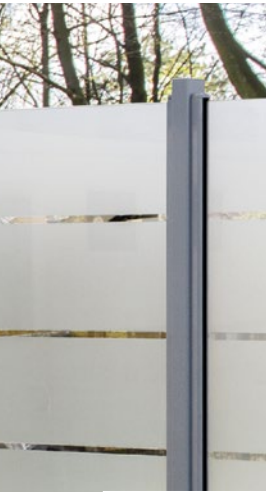

3

- aus hochwertigem Einscheibensicherheitsglas (ESG)
- Montage mit Klemmleiste verhindert Zugluft: auch ideal als Windschutz geeignet
- VetroFen Estri/Raso können problemlos miteinander kombiniert werden



4



5



6

3. VetroFen Raso, Glas-Sichtschutzzaun, ESG, Streifen satiniert,
Maße: z. B. 90 x 180 cm, 179,- €/Stk. (ohne Pfosten)

4. Alupfosten, z. B. Stärke: 4 mm,
Maße: 6 x 6 x 100/150/190/240 cm, Silberfarben (EV1),
Silbergrau, Anthrazit, zum Aufdübeln, ab 29,95 €/Stk.
zum Einbetonieren, ab 44,95 €/Stk.

5. Klemmschiene Alu zur Glasbefestigung, nicht sichtbare
Verschraubung, Silberfarben (EV1), Silbergrau, Anthrazit, 181 cm,
54,95 €/Stk. (ohne Pfosten)

6. Konsole für Pfosten zum Aufdübeln,
feuerverzinkt, 23,50 €/Stk.



NEU

399,- €/Stk.

1 Zaunelement TudoAlu ohne Pfosten



VariFen Sichtschutzzaun TudoAlu (Aluminum pulverbeschichtet)

Design trifft Stabilität und Dauerhaftigkeit.



[HQ-GARTENWELT-KATALOG]

- sehr pflegeleicht
- stabil & äußert beständig
- einfache Montage
- kein Streichen oder Ölen

- VariFen TudoAlu**, Anthrazit, Silbergrau,
Maße: 180 x 180 cm, 399,- €/Stk. (ohne Pfosten)*
- Aluminium Steckzaunpfosten**, Anthrazit und Silbergrau,
Längen: 100/150/190/240/300 cm, Maße: 7 x 7 cm, ab 31,95 €/Stk.
- Zauntore**, für beide Farben, Universal DIN,
Maße: 100 x 180 cm, 695,- €/Stk.

WÄHLE DEINEN
WUNSCH-FARBTON:

Anthrazit

Silbergrau

MIT
ALUMINIUM-PFOSTEN!



AUCH ZAUNTORE!*



*Tore zweiflügelig und im Wunschmaß
auf Anfrage erhältlich!



StyleFen Sichtschutzzaun (HPL)

Dekorgleich zu Ihrem HQ-StyleDec Terrassenbelag



219,- €/Stk.

1 Zaunelement ohne Pfosten

Dekor
Pietra

Dekor
Solo

[HQ-GARTENWELT-KATALOG]

- pflegeleicht, kein Streichen notwendig
- robustes 8 mm HPL (High-Pressure-Laminate)
- moderne Optik
- Dekorverbund mit den Terrassenbelägen aus der HQ-StyleDec Serie

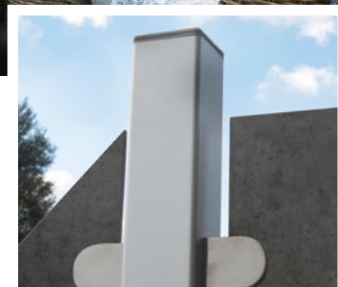

MONTAGE MIT
KLEMMBACKEN

1. **StyleFen Sichtschutzzaun**, Dekor: Solo und Pietra, Maße: 90 x 180 cm, 219,- €/Stk. **StyleFen Schrägzaun**, Maße: 90 x 180/90 cm, 189,95 €/Stk. **StyleFen Waagrechtzaun**, Maße: 180 x 90 cm, 219,- €/Stk.
2. **Alupfosten**, Stärke: 4 mm, Maße: 6 x 6 x 100/150/190/240 cm, Silberfarben (EV1), Silbergrau, Anthrazit, zum Aufdübeln, ab 29,95 €/Stk., zum Einbetonieren, ab 44,95 €/Stk.



[HERSTELLER-KATALOG]



Attraktiver Design Sichtschutz DESIGN WPC ALU mit markantem Rahmen

Die Elemente bestehen aus 20mm starken WPC Profilen mit Nut und Feder, eingefasst in einem markanten Aluminium-Rahmen. Der Rahmen ist im Farbton Silber pulverbeschichtet. Die stabilen Tore sind bereits mit einem Einsteckschloss versehen. Das Gewicht von über 50 kg für das große Zaunelement unterstreicht die hohe Materialstärke und Stabilität.



Tore inkl. Beschlag und Einsteckschloss



ZÄUNE, TORE UND DOPPELTORE AUCH
AUF MAß LIEFERBAR!



Zu den Elementen und den Toren führen wir entsprechende Metallpfosten/Metalltorpfosten in den Farben Anthrazit und Silber.



DESIGN WPC ALU: 1. Anthrazit, 90 x 180/90 cm, 199,- €/Stk. 2. Anthrazit, 90 x 180 cm, 189,- €/Stk. 3. Anthrazit, 180 x 180 cm, 259,- €/Stk. 4. Tor, Anthrazit, 98 x 180 cm, 499,- €/Stk. 5. Sand, 90 x 180/90 cm, 209,- €/Stk. 6. Sand, 90 x 180 cm, 199,- €/Stk. 7. Sand, 180 x 180 cm, 279,- €/Stk. 8. Tor, Sand, 98 x 180 cm, 499,- €/Stk. 9. Zaun auf Maß, Anthrazit oder Sand, max. 179 x 179 cm, 369,- €/Stk. 10. Tor auf Maß, Anthrazit oder Sand, max. 180 x 180 cm, 999,- €/Stk. 11. Doppeltor auf Maß, Anthrazit oder Sand, max. 360 x 180 cm, 1.998,- €/Stk. 12. Metallpfosten, Anthrazit oder Silber, z. B. 7 x 7 cm, Länge: 195 cm 69,90 €/Stk.



SYSTEM RHOMBUS in Silber kombiniert mit SYSTEM GLAS MATT Elementen



Pflegeleichte SYSTEM Elemente aus Aluminium

Kombinierbar mit SYSTEM Zäunen

Die beschichteten und zusätzlich ausgeschäumten Aluminiumprofile der Serie **SYSTEM RHOMBUS** weisen im Vergleich zu Echtholzprofilen eine höhere Stabilität auf und können sich kaum verziehen. RHOMBUS erlaubt eine leichte Einsicht, bietet dennoch ausreichenden Sichtschutz. Die Zaunelemente sind in Höhe und Breite variabel. Die Höhe variieren Sie durch die Profilanzahl, die Breite durch bauseitiges Ablängen. Profile: 50 x 20 mm, Stärke: 0,7 mm

TORE UND DOPPELTÖRE AUF MAß!



SYSTEM RHOMBUS im Farbton Lärche (Holzoptik) kombiniert mit SYSTEM GLAS MATT Elementen

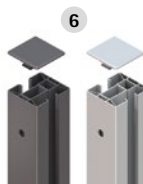

Die stabilen Klemmpfosten aus Aluminium mit Träger SYSTEM aufschrauben oder einbetonieren. Eck-Klemmpfosten auf Anfrage.



- 1. SYSTEM RHOMBUS**, Anthrazit, Silber, 60 x 180 cm, 99,- €/Stk., Lärche 119,-€/Stk. **2.** Anthrazit, Silber, 180 x 180 cm, 299,- €/Stk., Lärche 349,-€/Stk. **3. Tor auf Maß**, Anthrazit, Silber, Lärche, Breite: 98-180 cm, Höhe 180 cm, 999,- €/Stk. **4. Doppeltor auf Maß**, Anthrazit, Silber, Lärche, Breite: max. 360 cm, Höhe 180 cm, 1.998,- €/Stk. **SYSTEM GLAS**: **5.** Matt, 90 x 180 cm, 199,- €/Stk. **6. Klemmpfosten**, Anthrazit/Silber, Länge: 105 cm, 69,- €/Stk., Länge: 192,5 cm, 99,- €/Stk. **7. Träger SYSTEM**, für Klemmpfosten, 24,90 €/Stk.



SYSTEM FLOW in Anthrazit kombiniert mit SYSTEM GLAS Elementen



SYSTEM FLOW in Silber mit SYSTEM WPC XL Elementen

SYSTEM FLOW überzeugt durch ein modernes Design mit zwei unterschiedlichen Seiten. Eine Seite konvex gewölbt, die andere Seite konkav gewölbt. FLOW erhalten Sie in zwei Ausführungen: als Rechteck mit geschlossener und als Gitter mit gelochter Oberfläche.

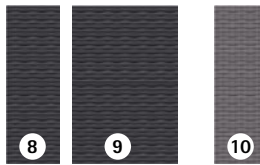

8 Rechteck
Material: Aluminium, beschichtet
Farben: Anthrazit und Silber

9 Rechteck
Material: Aluminium, beschichtet
Farben: Anthrazit und Silber

10 Gitter
Material: Aluminium, beschichtet
Farben: Anthrazit und Silber

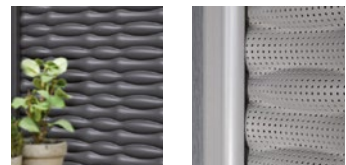

8 Rechteck mit geschlossener Oberfläche

10 Gitter im Lochdesign



Farbton Anthrazit

Kombination aus SYSTEM METALL BASIC in Silber und SYSTEM GLAS, im Dekor BETA

SYSTEM METALL BASIC
Zaunfeld-Sets bestehend aus 12 Einzelprofilen (150x20 mm) und Profil-Abschlussleiste oben,
Material: Metall, beschichtet,
Farben: Anthrazit und Silber



Befestigung mit Klemmpfosten und Träger SYSTEM, siehe SYSTEM RHOMBUS

8. SYSTEM FLOW, Rechteck, Anthrazit/Silber, 60 x 180 cm, 129,- €/Stk. **9. Rechteck**, Anthrazit/Silber, 120 x 180 cm, 249,- €/Stk. **10. Gitter**, Anthrazit/Silber, 60 x 180 cm, 129,- €/Stk.

SYSTEM METALL BASIC: 11. Anthrazit/Silber, 179 x 180 cm, 249,- €/Stk. **SYSTEM GLAS: 12 BETA**, 90 x 180 cm, 199,- €/Stk.



SYSTEM BOARD im Farbton Titangrau mit Dekorgittern TRIGON



Pflegeleichte Serie SYSTEM

Zaunfelder aus Alu-Verbund – kombinierbar

SYSTEM BOARD Zaunfelder aus 6mm starken, farbigen Aluminium-Verbundplatten (ACP) oder Corten-Stahl. Sie sind sehr stabil, wetterbeständig sowie bruch- und schlagfest. BOARD „ACP“ Elemente inklusive Dichtungsprofilen aus Gummi zur Befestigung im SYSTEM Klemmpfosten.



WÄHLEN SIE IHREN WUNSCHFARBTON

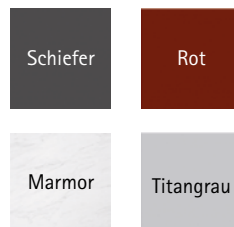

Vier SYSTEM BOARD/XL Elemente erhalten Sie auch aus Corten-Stahl in der Ausführung ROST.

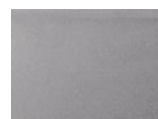
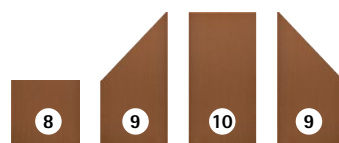

Im Auslieferungszustand walz-blanke Oberfläche



Patina nach ca. zwei Jahren Bewitterung

SYSTEM BOARD, 1. 90 x 90 cm, ab 89,- €/Stk. 2. 90 x 180/90 cm, ab 149,- €/Stk. 3. 90 x 180 cm, ab 129,- €/Stk.
4. 120 x 180 cm, ab 175,- €/Stk. 5. Slot-Design, 90 x 180 cm, ab 199,- €/Stk. 6. Slot-Design, 120 x 180 cm, ab 249,- €/Stk.
7. Tor auf Maß, B. 60-130 cm, H: 180 cm, 799,- €/Stk. 8. ROST, 90 x 90 cm, 119,- €/Stk. 9. ROST, links/rechts, 90 x 180/90 cm, 229,- €/Stk. 10. ROST, 90 x 180 cm, 229,- €/Stk.



Farbmix individuell: SYSTEM BOARD XL Zaunanlage aus Einzelprofilen in Marmor und Titangrau

SYSTEM BOARD XL Zaunfeld-Sets bestehend aus vier Einzelprofilen und drei Übergangsleisten. Material: Profile aus Aluminium-Verbundplatten (ACP) oder Stahl (Corten-Stahl), Leisten aus Aluminium. Farben wie SYSTEM BOARD. Einzelprofile auch separat erhältlich.

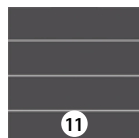

11

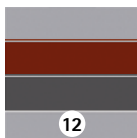

12

Farbmix individuell:
Stellen Sie sich Ihr
Wunschelement
zusammen.

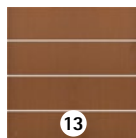

13



Materialhinweis Rost: Auf der walzblanken Stahloberfläche (Corten-Stahl) bildet sich abhängig von Intensität und Dauer der Bewitterung die gewünschte Patina. Dieser witterungsbeständige Edelstahl konserviert die Oberfläche und schützt das Material vor Zersetzung.

Montage der BOARD/XL Zaunfelder mit Klemmpfosten (14) aus Aluminium in Anthrazit oder Silber. Klemmpfosten mit Träger SYSTEM (15) aufschrauben oder einbetonieren.



17

SYSTEM BOARD XL: 11. Schiefer, Rot, Marmor, Titangrau, 178 x 180 cm, 399,- €/Stk. 12. Element Farbmix individuell, 178 x 180 cm, 449,- €/Stk. 13. ROST, 178 x 180 cm, 449,- €/Stk. 14. Einzelprofil, Schiefer, Rot, Marmor, Titangrau, 178 x 44,9 cm, 99,- €/Stk., Rost, 119,- €/Stk. 15. Übergangsleiste, 9,95 €/Stk. 16. Klemmpfosten, Anthrazit/Silber, Länge: 105 cm, 69,- €/Stk., Länge: 192,5 cm, 99,- €/Stk. 17. Träger SYSTEM, für Klemmpfosten, 24,90 €/Stk.

[\[KONFIGURATOR \]](#)

Pflegeleichte Serie SYSTEM

[\[HERSTELLER-KATALOG \]](#)

Zaunfelder aus hochfester Keramik – kombinierbar

SYSTEM BOARD KERAMIK Zaunfelder aus 6 mm starken Keramikplatten in Holz- und Steinoptik, inkl. Gummidichtungen für die Befestigung im SYSTEM Klemmpfosten. Verunreinigungen lassen sich mit haushaltsüblichen Reinigungsmitteln entfernen.

WÄHLEN SIE AUS
DREI FARBEN



Kombinieren Sie KERAMIK mit Dekorgittern oder GLAS Elementen. Sprechen Sie uns an



Montage der KERAMIK/XL Zaunfelder mit Klemmpfosten (8) aus Aluminium in Anthrazit oder Silber. Mit Träger SYSTEM (9) aufschrauben oder einbetonieren.



SYSTEM BOARD KERAMIK: 1. alle Farben, 90 x 90 cm, 279,- €/Stk. 2. alle Farben, 90 x 180/90 cm, 499,- €/Stk. 3. alle Farben, 90 x 180 cm, 499,- €/Stk. 4. alle Farben, 120 x 180 cm, 499,- €/Stk. 5. Maßelement, alle Farben, max. 120 x 180 cm, 599,- €/Stk. 6. Tor auf Maß, alle Farben, max. 130 x 180 cm, 1.199,- €/Stk. 7. Doppeltor auf Maß, alle Farben, max. 260 x 180 cm, 2.398,- €/Stk. 8. **Klemmpfosten**, Anthrazit/Silber, Länge: 105 cm, 69,- €/Stk., Länge: 192,5 cm, 99,- €/Stk. 9. **Träger SYSTEM**, für Klemmpfosten, zum Aufschrauben oder Einbetonieren, 24,90 €/Stk.



- hochwertige Keramikplatten
- extrem stabil, kratz- und säurebeständig, UV-stabil
- leichte Reinigung
- kombinierbar – z. B. mit SYSTEM GLAS Elementen

SYSTEM BOARD KERAMIK XL Zaunfeld-Sets bestehend aus drei Einzelprofilen und Gummidichtungen für die Montage im SYSTEM Klemmpfosten. Farben wie SYSTEM BOARD KERAMIK. Neben den Sets führen wir auch Einzelprofile für individuelle Lösungen.



SYSTEM BOARD KERAMIK Sonderfarben

Die SYSTEM BOARD KERAMIK/XL Elemente erhalten Sie auch in sechs attraktiven Sonderfarben.



Oxido Flame



Pistache



Basalt



Dark Marble



Hemlock



Zement Montana



12



13



14



15



16

SYSTEM BOARD KERAMIK XL: 10. alle Farben, 180 x 180 cm, 999,- €/Stk. 11. Einzelprofil, alle Farben, 60 x 180 cm, 349,- €/Stk. **BOARD KERAMIK Sonderfarben:** 12. alle Sonderfarben, 90 x 90 cm, 599,- €/Stk. 13. alle Sonderfarben, 90 x 180/90 cm, 599,- €/Stk. 14. alle Sonderfarben, 90 x 180 cm, 599,- €/Stk. 15. Oxido Flame, Basalt, Dark Marble, 120 x 180 cm, 599,- €/Stk. **BOARD KERAMIK XL Sonderfarben:** 16. alle Sonderfarben, 180 x 180 cm, 1.199,- €/Stk.

Für ROMO führen wir entsprechendes Zubehör wie Pfosten (mit Stahlkern), Kappen, Elementhalter etc. Tipp: Planen Sie Ihre Zaunanlage Online im 3D-Zaunplaner mit allem Zubehör: traumgarten.de

10 JAHRE
GARANTIE

10 Jahre Farbgarantie nach ISO 105-A02,
Farbveränderungen gemäß
Graumaßstab max. Stufe 3



Strahlend weiße Zäune im klassischen Design

LOGLIFE ROMO, streichfreie Zaunelemente
aus hochwertigem Fenster-Kunststoff

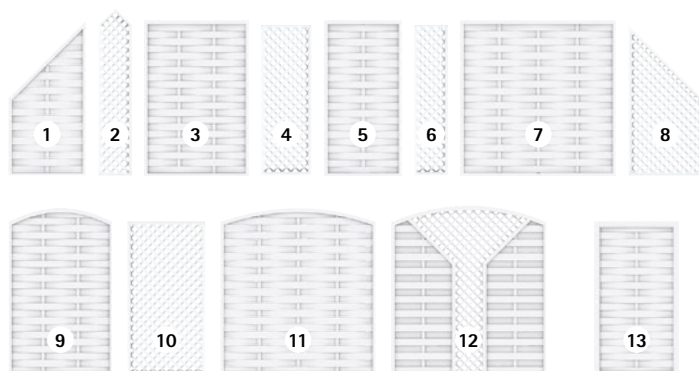

LOGLIFE ROMO, Rahmen: 40x50 mm, Lamellen: 6x82 mm, mit Dekorfase, Gitterleisten: 5x30 mm

1. 90 x 180/90 cm, 199,- €/Stk. 2. Gitter, 40 x 180 (200) cm, 119,- €/Stk. 3. 120 x 180 cm, 199,- €/Stk. 4. Gitter, 60 x 180 cm, 109,- €/Stk. 5. 90 x 180 cm, 165,- €/Stk. 6. Gitter, 40 x 180 cm, 99,- €/Stk. 7. 180 x 180 cm, 199,- €/Stk. 8. Gitter, 90 x 180/90 cm, 149,- €/Stk. 9. 120 x 180(196) cm, 229,- €/Stk. 10. Gitter, 90 x 180 cm, 149,- €/Stk. 11. 180 x 180(196) cm, 299,- €/Stk. 12. Y-Gitter, 180 x 180(196) cm, 299,- €/Stk. 13. Tor, inkl. Einsteckschloss 98 x 180 cm, 489,- €/Stk.



10 JAHRE
GARANTIE

[KONFIGURATOR]

[HERSTELLER-KATALOG]

Für RIVA führen wir entsprechendes Zubehör wie farblich abgestimmte Pfosten, Kappen, Elementhalter etc.
Tipp: Planen Sie Ihre Zaunanlage Online im 3D-Zaunplaner mit allem Zubehör: traumgarten.de

10 Jahre Farbgarantie nach ISO 105-A02, Farbveränderungen gemäß Graumaßstab max. Stufe 3, auf weiße Elemente

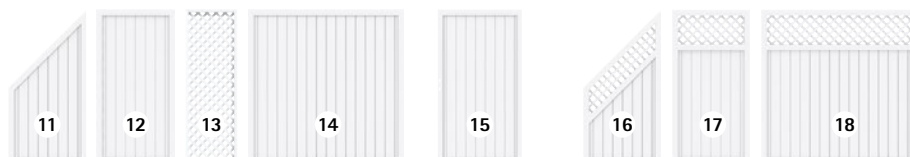

LONGLIFE RIVA, Weiß

LONGLIFE RIVA Weiß, 11. 90 x 180/90 cm, 219,- €/Stk. **12.** 90 x 180 cm, 219,- €/Stk. **13.** Gitter, 60 x 180 cm, 109,- €/Stk. **14.** 180 x 180 cm, 289,- €/Stk. **15.** Tor, inkl. Einsteckschloss, 98 x 180 cm, 499,- €/Stk. **16.** 90 x 180/90 cm, 299,- €/Stk. **17.** 90 x 180 cm, 299,- €/Stk. **18.** 180 x 180 cm, 369,- €/Stk.



SICHTBARE
HOLZSTRUKTUR

1



Sichtschutz Herrenhausen aus Douglasie 2-schichtig transparent lasiert

- 100% Massivholz
- Made in Germany
- nachhaltige Waldwirtschaft

SCHAEERER
ZAUNSYSTEME & CARPORTS
... mit Holz und Verstand.

Massivholz: exklusiv farbveredelt

Für Liebhaber von naturnahen, transparenten Farben



2



3

1. Sichtschutz Herrenhausen, aus Douglasie Natur oder 2-schichtig transparent lasiert*

Hauptelement mit Gitter, Maße: 178,5 x 178,5 cm, Natur, 459,- €/Stk., Lasur, 529,- €/Stk.

Hauptelement klein mit Gitter, Maße: 178,5 x 78,5 cm, Natur, 365,- €/Stk., Lasur, 425,- €/Stk.

Schrägelement, Maße: 101,5 x 78,5/178,5 cm, Natur, 239,- €/Stk., Lasur, 298,- €/Stk.

*Gittereinsatz farblich abgesetzt 10 % Aufschlag

2. Sichtschutz Wilsede D, aus Douglasie Natur oder 2-schichtig transparent lasiert

Hauptelement mit Gitter, Maße: 178,5 x 178,5 cm, Natur, 398,- €/Stk., Lasur, 469,- €/Stk.

Hauptelement schmal mit Gitter, Maße: 58,5 x 178,5 cm, Natur, 199,- €/Stk., Lasur, 259,- €/Stk.

Komfort-Pfosten, Maße: 9 x 9 cm, Länge: 190 cm, Natur, 26,50 €/Stk., Lasur, 43,50 €/Stk.

3. Sichtschutz Marwede D, aus Douglasie Natur oder 2-schichtig transparent lasiert

Hauptelement mit Gitter, Maße: 178,5 x 155/178,5 cm, Natur, 479,- €/Stk., Lasur, 556,- €/Stk.

Hauptelement klein mit Gitter, Maße: 178,5 x 77/98,5 cm, Natur, 345,- €/Stk., Lasur, 399,- €/Stk.

Schrägelement Ilmenau mit Gitter, Maße: 81,5 x 97/178,5 cm, Natur, 199,- €/Stk., Lasur, 259,- €/Stk.

[KONFIGURATOR]

[HERSTELLER-KATALOG]

TRENDIGER
VINTAGE-LOOK



Zaunserie Vintage

[MEHR ÜBER UNSEREN MONTAGE-SERVICE]

Die flexible Sichtschutzwand als Stecksystem. Variabel in Länge und Höhe. Präzise gefertigt und mit Vergrauungslasur behandelt. Längsgenutete Pfosten in Verbindung mit hochwertigen Profilbrettern. Ein spezielles Verfahren erzeugt eine individuelle Oberflächengestaltung. Unterstrichen wird diese durch das Aufbringen einer Vergrauungslasur. Diese Kombination sorgt für den außergewöhnlichen Vintage-Look. Bitte beachten Sie beim Aufbau die Montageanleitung.

Steckzaunelemente Vintage

1. **Füllprofile**, Profilholz (Nut + Feder) 27 x 146 mm, Länge: 195 cm, Kiefer/Fichte, Patina (vorvergraut), beidseitig struktur gehobelt, 9,95 €/Stk.
2. **Mittelpfosten**, Pfosten 90 x 90 mm, Länge: 195 cm, Kiefer/Fichte, lasiert beh. Anthrazit, glatt gehobelt, zweiseitig genutet, 19,95 €/Stk.
3. **Eckpfosten**, Pfosten 90 x 90 mm, Länge: 195 cm, Kiefer/Fichte, lasiert beh. Anthrazit, glatt gehobelt, zweiseitig über Eck genutet, 19,95 €/Stk.
4. **Endpfosten**, Pfosten 90 x 90 mm, Länge: 195 cm, Kiefer/Fichte, lasiert beh. Anthrazit, glatt gehobelt, einseitig genutet, 19,95 €/Stk.
5. **Abdeckleiste**, (ohne Abbildung) 27 x 70 mm, Länge: 195 cm, Kiefer/Fichte, lasiert beh. Anthrazit, 4,95 €/Stk.



129,- €/Stk.

① 180 x 180 cm



Basaltgrau



Anthrazit

Zaunserie Roge

Klare Linienführung

Senkrechte Ziernuten machen den modernen Sichtschutz zu einem besonderen Gestaltungselement in Ihrem Garten.

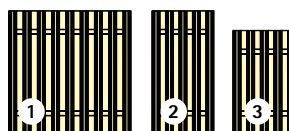

Zaunserie Roge, Profile 19mm mit Ziernuten, Douglasie, CNC und V2A gefertigt, lasiert behandelt in Basaltgrau oder Anthrazit

1. 180 x 180 cm, 129,- €/Stk. 2. 90 x 180 cm, 84,95 €/Stk. 3. 90 x 150 cm, 64,95 €/Stk.

Pfosten, 190 cm, gehobelt, gefast, Schrägkopf, lasiert in Basaltgrau oder Anthrazit, 90 x 90 mm, 19,95 €/Stk.



34,95 €/Stk.

4 Dichtzaun Blankenese



10,95 €/Stk.

Lamellenzaun, kesseldruckimprägniert, 180 x 180 cm, Rahmen ca. 20 x 45 mm, 9,95 €/Stk.



49,95 €/Stk.

180 x 180 cm

Sichtschutzzäune

Kiefer kesseldruckimprägniert,
V2A-verschraubt

Kompaktzaun Wandsbek, kesseldruckimprägniert, rahmenlos, V2A-geschraubt, Rundkopfstaketen 16 x 140 mm, gehobelt
180 x 180 cm, 49,95 €/Stk. 90 x 180 cm, 39,95 €/Stk.
90 x 180/90 cm, Abschluss, 39,95 €/Stk.
180 x 180/160 cm, Rundbogen, 49,95 €/Stk.
180 x 90 cm, 39,95 €/Stk.

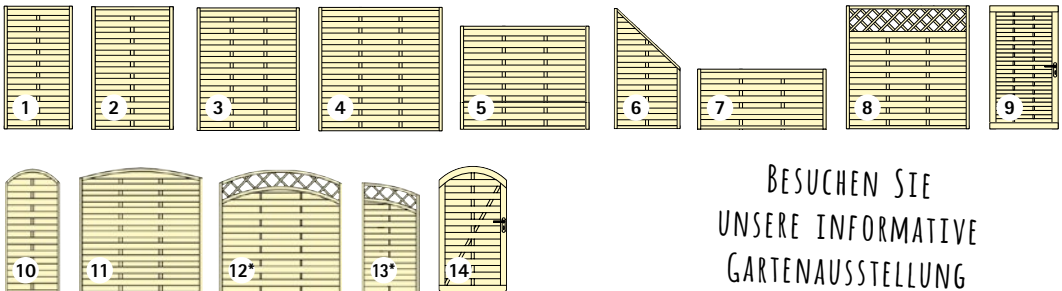

BESUCHEN SIE
UNSERE INFORMATIVE
GARTENAUSSTELLUNG

Dichtzaun Blankenese, Rahmen 45 x 45 mm, Lamellen geriffelt

Gerade: 1. 90 x 180 cm, 33,95 €/Stk. 2. 120 x 180 cm, 34,95 €/Stk. 3. 150 x 180 cm, 34,95 €/Stk. 4. 180 x 180 cm, 34,95 €/Stk.
5. 180 x 150 cm, 34,95 €/Stk. 6. 90 x 180/90 cm, 34,95 €/Stk. 7. 180 x 90 cm, 33,95 €/Stk. 8. 180 x 180 cm, mit Rankgitter, 44,95 €/Stk. 9. 100 x 180 cm, Tor mit Schlossfräsung, 89,95 €/Stk.

Rundbogen: 10. 90 x 180/160 cm, 37,95 €/Stk. 11. 180 x 180/160 cm, 39,95 €/Stk. 12*. 180 x 180/160 cm, mit Rankgitter, 54,95 €/Stk.
13*. 90 x 160/140 cm, mit Rankgitter, 39,95 €/Stk. 14. 100 x 180/160 cm, Tor mit Schlossfräsung, 99,95 €/Stk.

*Solange der Vorrat reicht.

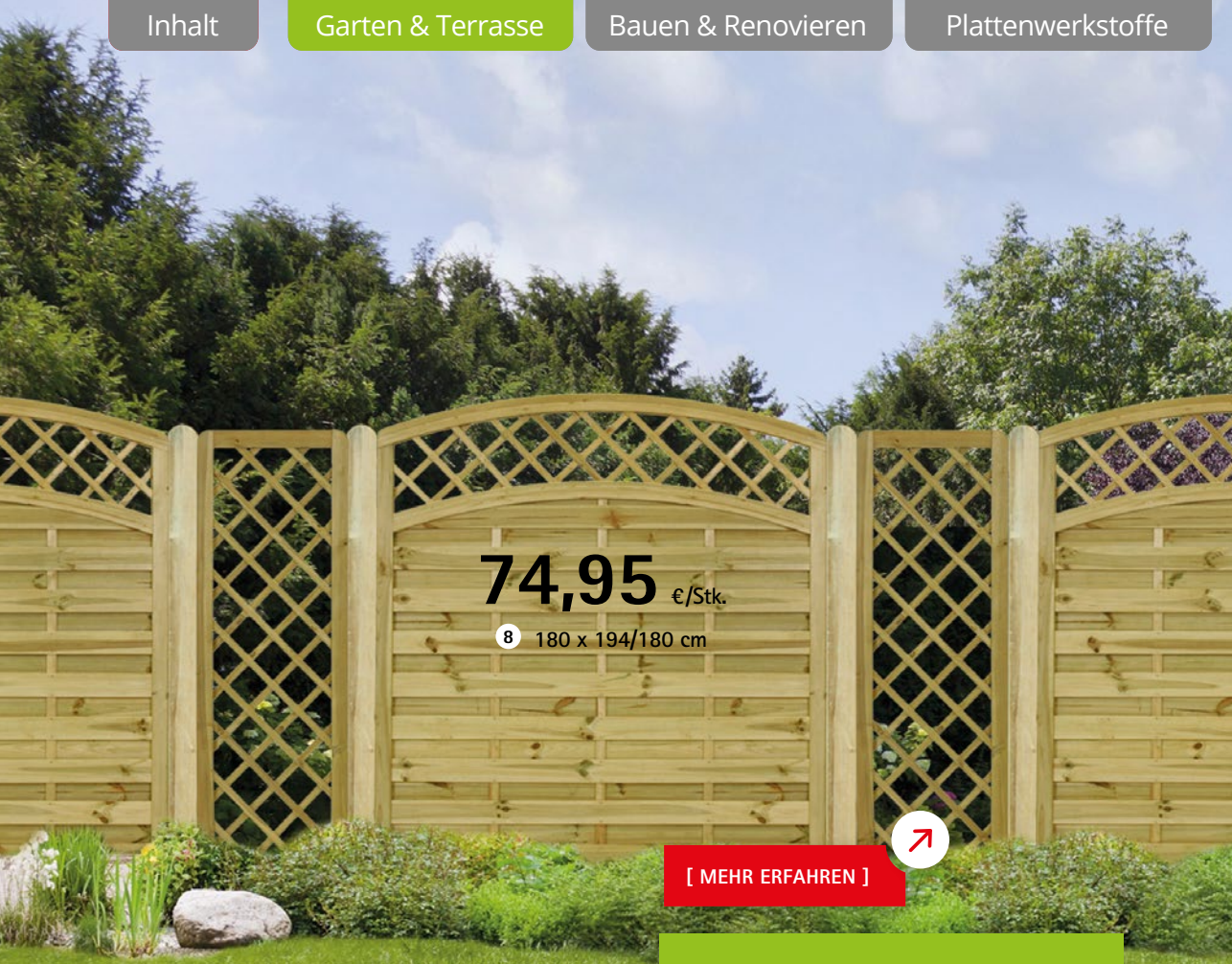

74,95 €/Stk.

8 180 x 194/180 cm



[MEHR ERFAHREN]

- Kiefer-Fichte kesseldruckimprägniert
- glatte Lamellen
- besonders starker Rahmen, ca. 45 x 70 mm
- V2A-geschraubt

Zaunserie Holstein

Gut, günstig – einfach schön

Die Zaunserie Holstein besteht durch Ihre Robustheit dank dem besonders starken Rahmen, ca. 45 x 70 mm.

Rankgitterelemente

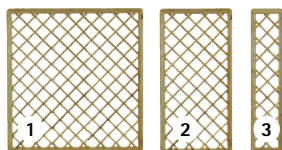

Tor mit Schlossfräsung

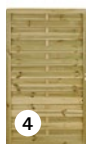

1. 180 x 180 cm, 69,95 €/Stk. 2. 90 x 180 cm, 39,95 €/Stk.
3. 40 x 180 cm, 29,95 €/Stk. 4. 100 x 180 cm, 99,95 €/Stk.



59,95 €/Stk.

13

KOMBINIEREN SIE UNSERE
VIELZAHL AN ZAUNELEMENTEN
ZU IHREM INDIVIDUELLEN
WUNSCHZAUN!



MONTAGESERVICE
Alles aus einer Hand!
Sichtschutz Holz
ab **32,95 €/m²**
(ohne Material)

[MEHR ÜBER UNSEREN MONTAGE-SERVICE]



Geschlossen mit Rankgitter



Geschlossen



1. 180 x 180 cm, 59,95 €/Stk. 2. 90 x 180 cm, 54,95 €/Stk. 3. 90 x 180/90 cm, 49,95 €/Stk. 4. 180 x 90 cm, 54,95 €/Stk.
5. 100 x 90 cm, 49,95 €/Stk. 6. 90 x 134/90 cm, 54,95 €/Stk. 7. 90 x 180/134 cm, 59,95 €/Stk. 8. 180 x 194/180 cm, 74,95 €/Stk.
9. 180 x 180 cm, 49,95 €/Stk. 10. 150 x 180 cm, 49,95 €/Stk. 11. 90 x 180 cm, 42,95 €/Stk. 12. 180 x 150 cm, 49,95 €/Stk.
13. 180 x 194/180 cm, 59,95 €/Stk. 14. 90 x 194/180 cm, 54,95 €/Stk. 15. 90 x 180/90 cm, 44,95 €/Stk.



109,- €/Stk.

1 180 x 180 cm

Zaunserie Amrum Fichte KDI

Massiv und superstabil

[MEHR ERFAHREN]

[MEHR ÜBER UNSEREN MONTAGE-SERVICE]

Rankgitterelemente

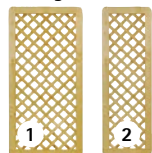

Tore mit Schlossfräsung



1. 90 x 180 cm, 55,95 €/Stk. 2. 60 x 180 cm, 49,95 €/Stk.
3. 100 x 180 cm, 109,- €/Stk. 4. 100 x 180/165 cm, 129,- €/Stk.

- Fichte kesseldruckimprägniert
- massive Füllung aus Profilbrettern, ca. 18 x 120 mm
- besonders starker Rahmen ca. 45 x 90 mm



94,95 €/Stk.

9 180 x 180 cm

Geschlossen mit Rankgitter

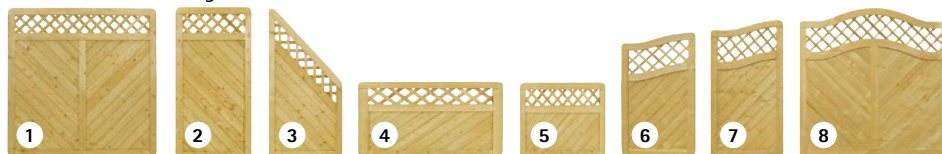

Geschlossen

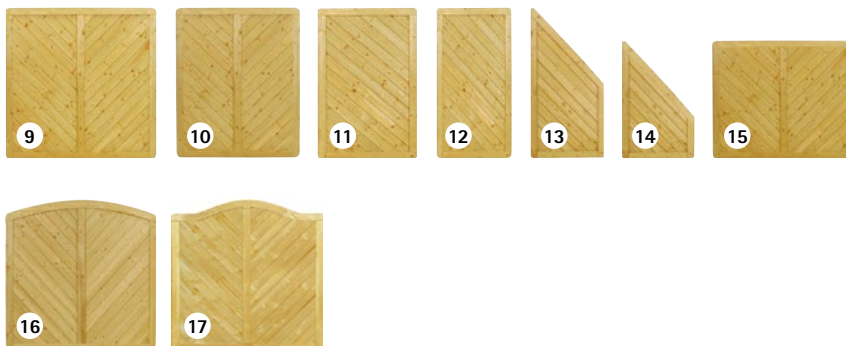

1. 180 x 180 cm, 109,- €/Stk. 2. 90 x 180 cm, 79,95 €/Stk. 3. 90 x 180/90 cm, 79,95 €/Stk. 4. 180 x 90 cm, 79,95 €/Stk.
 5. 100 x 90 cm, 69,95 €/Stk. 6. 90 x 150/135 cm, 84,95 €/Stk. 7. 90 x 165/150 cm, 84,95 €/Stk. 8. 180 x 180/165 cm, 134,- €/Stk.
 9. 180 x 180 cm, 94,95 €/Stk. 10. 150 x 180 cm, 94,95 €/Stk. 11. 120 x 180 cm, 89,95 €/Stk. 12. 90 x 180 cm, 79,95 €/Stk.
 13. 90 x 180/90 cm, 74,95 €/Stk. 14. 90 x 150/60 cm, 74,95 €/Stk. 15. 180 x 150 cm, 94,95 €/Stk.
 16. 180 x 180/165 cm, 99,95 €/Stk. 17. 180 x 180/165 cm, 124,- €/Stk.

99,95 €/Stk.

1 Mellum, 180 x 180 cm



Blickdichte,
GEFÄLLIGE OPTIK!



Formschöne Zaunserien aus Holz



129,- €/Stk.

6 Juist Lärche, 180 x 180 cm

7

Zaunserie Juist massive Füllung aus
Profilbrettern, ca. 15 x 120 mm,
Rahmen ca. 38 x 68 mm.



Mellum Rhombuszaun (oben)

Lärche Natur, Leisten gehobelt
16 x 68 mm, 3 Riegel 28 x 68 mm, V2A-
geschraubt,

- 1. 180 x 180 cm, 99,95 €/Stk.
- 2. 90 x 180 cm, 89,95 €/Stk.



69,95 €/Stk.

2

3

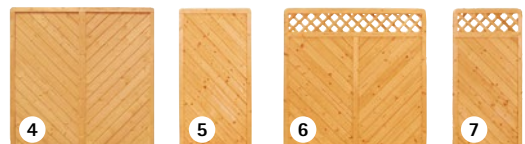

4

5

6

7

Sichtschutzaun Juist, Fichte kesseldruckimprägniert

- 2. 180 x 180 cm, 69,95 €/Stk.
- 3. 90 x 180 cm, 59,95 €/Stk.

Sichtschutzaun Juist, Lärche Natur

- 4. 180 x 180 cm, 119,- €/Stk.
- 5. 90 x 180 cm, 79,95 €/Stk.
- 6. 180 x 180 cm, mit Rankgitter, 129,- €/Stk.
- 7. 90 x 180 cm, mit Rankgitter, 89,95 €/Stk.



239,- €/Stk.

4 180 x 180 cm

- Sibirische Lärche, naturbelassen
- massive Füllung aus Profildrettern, ca. 18 x 120 mm
- besonders starker Rahmen, ca. 45 x 70 mm
- V2A-geschraubt

Zaunserie Baltrum Sibirische Lärche

Natürlich, massiv – einfach schön

[MEHR ÜBER UNSEREN MONTAGE-SERVICE]

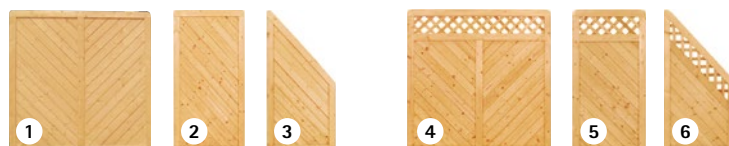

[MEHR ERFAHREN]

Sichtschutzzaun Baltrum, Rahmen ca. 45 x 70 mm, Profildretter ca. 18 x 120 mm

1. 180 x 180 cm, 219,- €/Stk. 2. 90 x 180 cm, 149,- €/Stk. 3. 90 x 180/90 cm, 149,- €/Stk.
4. 180 x 180 cm, mit Rankgitter, 239,- €/Stk. 5. 90 x 180 cm, mit Rankgitter, 159,- €/Stk.
6. 90 x 180/90 cm, mit Rankgitter, 159,- €/Stk.



199,- €/Stk.

8 180 x 180/165 cm

Zaunserie Amrum Lärche

Schön, massiv und vorgeölt

[MEHR ERFAHREN]

[MEHR ÜBER UNSEREN MONTAGE-SERVICE]

Rankgitterelemente

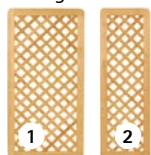

Tore mit Schlossfräsung



1. 90 x 180 cm, 99,95 €/Stk. 2. 60 x 180 cm, 89,95 €/Stk.
3. 100 x 180 cm, 139,- €/Stk. 4. 100 x 180/165 cm, 169,- €/Stk.

- Lärche – 1 x vorgeölt
- massive Füllung aus Profilbrettern, ca. 18 x 120 mm
- besonders starker Rahmen ca. 45 x 90 mm
- einzeln foliert



ECHT
MASSIV!

MONTAGESERVICE
Alles aus einer Hand!

Sichtschutz Holz
ab **32,95 €/m²**
(ohne Material)



Geschlossen mit Rankgitter

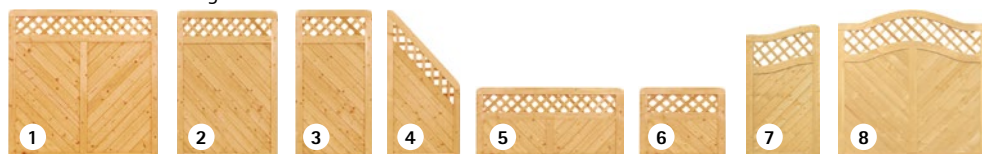

Geschlossen

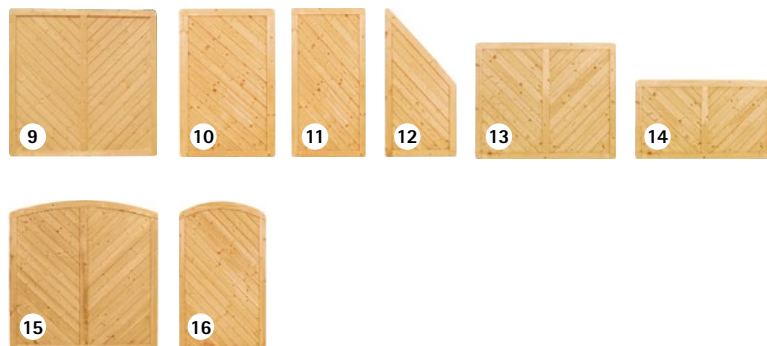

1. 180 x 180 cm, 169,- €/Stk. 2. 120 x 180 cm, 139,- €/Stk. 3. 90 x 180 cm, 129,- €/Stk. 4. 90 x 180/90 cm, 129,- €/Stk.
5. 180 x 90 cm, 129,- €/Stk. 6. 100 x 90 cm, 99,95 €/Stk. 7. 90 x 165/150 cm, 129,- €/Stk. 8. 180 x 180/165 cm, 199,- €/Stk.
9. 180 x 180 cm, 149,- €/Stk. 10. 120 x 180 cm, 109,- €/Stk. 11. 90 x 180 cm, 115,- €/Stk. 12. 90 x 180/90 cm, 99,95 €/Stk.
13. 180 x 150 cm, 145,- €/Stk. 14. 180 x 90 cm, 109,- €/Stk.
15. 180 x 180/165 cm, 169,- €/Stk. 16. 100 x 180/165 cm, 129,- €/Stk.

Weidenzäune

Ursprünglicher Sichtschutz aus traditionell handgeflochtenen Zäunen für Ihre grüne Oase. Die Ruten der Weide dienen von jeher als Material für Abgrenzungen an Haus und Hof.

Unsere Naturzäune stammen aus europäischen Flechtereien. Sie werden gemäß alter handwerklicher Tradition von erfahrenen Flechtern von Hand gefertigt. Das Material, die Korbweide, stammt aus nachhaltigem Plantagenanbau.



1. **Weidenzaun Sylt**, stabiler umlaufender Rahmen 35 x 45 mm, Kiefer gebeizt, ölbehandelt, Maße (B x H): 180 x 180 cm, 74,95 €/Stk. 120 x 180 cm, 49,95 €/Stk. 120 x 140 cm, 39,95 €/Stk. 120 x 100 cm, 29,95 €/Stk.
2. **Weidenzaun Föhr**, Seitenrahmen 24 x 48 mm, Kiefer gebeizt, ölbehandelt, Maße (B x H): Gerade, 120 x 180 cm, 39,95 €/Stk. Gerade, 120 x 140 cm, 32,95 €/Stk. Gerade, 120 x 100 cm, 26,95 €/Stk. **Rundbogen**, 120 x 160/180 cm, 42,95 €/Stk.
3. **Weiden-Paravent**, mobiler Sichtschutz aus ölbehandelter Korbweide, 4-flügelig, Maße (B x H): 240 x 120 cm, 89,95 €/Stk.
4. **Weiden-Beeteinfassung**, Steck-Elemente aus handgeflochtenen, ungeschälten Ruten, Maße: 120 x 25 cm, 9,95 €/Stk.
5. **Pflanzkasten Weide**, Maße: 40 x 70 x 30 cm, 34,95 €/Stk. 50 x 80 x 35 cm, 44,95 €/Stk.

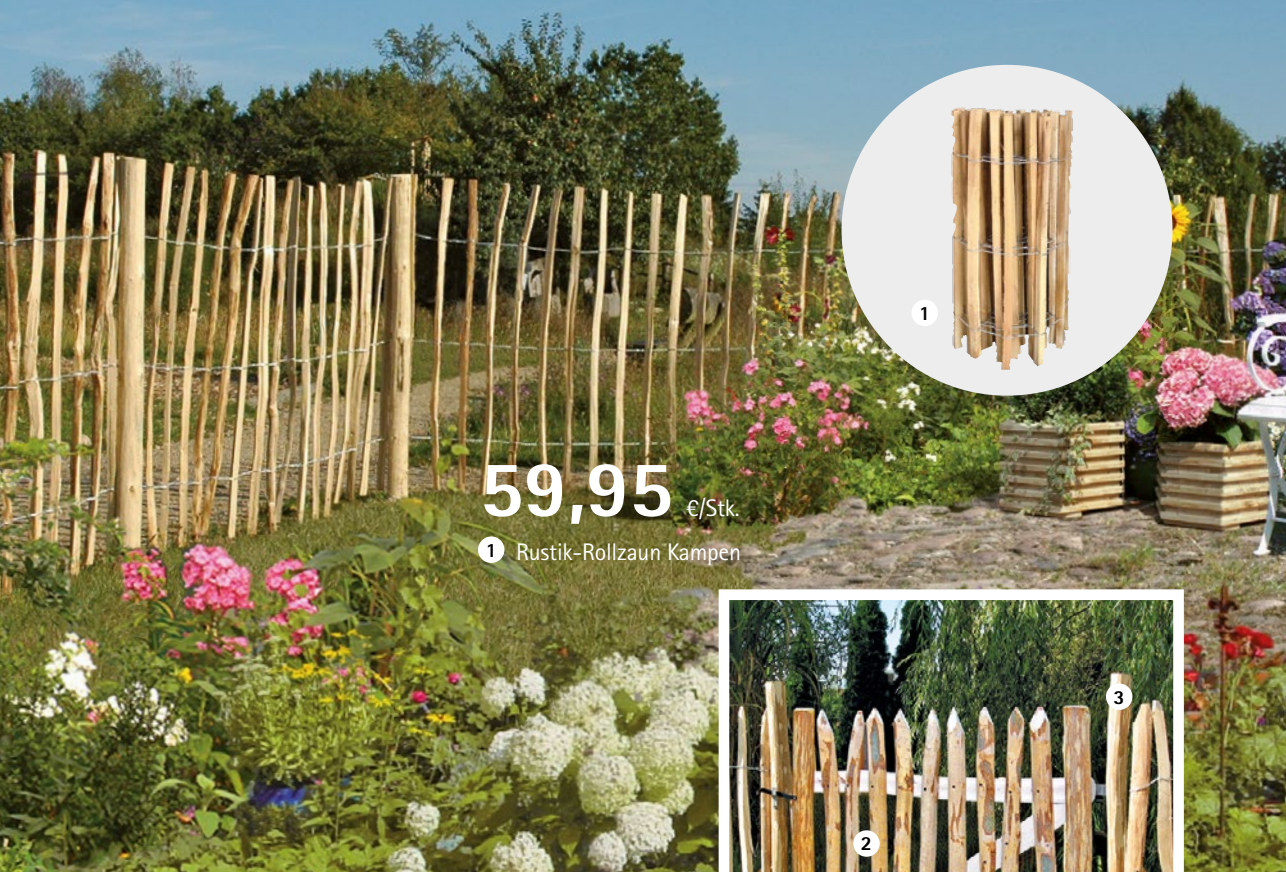

59,95 €/Stk.

1 Rustik-Rollzaun Kampen

Natürlich schöne Grenzen setzen

Mit Weidenzäunen und
Rustik-Rollzäunen

1. **Rustik-Rollzaun Kampen**, sehr beständige, handgespaltene Natur-Staketen mit verzinktem Draht, flexibel aufzubauen, Staketenabstand 3-4 cm, Höhe 90 cm, Rolle à 5 m, 59,95 €/Stk.

2. **Rustik-Pforte**, Höhe 90 cm, inkl. Beschlag, 100 x 90 cm, 119,- €/Stk.

3. **Rustik-Pfähle**, Kastanie gespitzt, ø 8-12 cm, L 150 cm, 17,95 €/Stk.

4. **Rustik-Rollbeet**, 500 x 30 cm, Lattenabstand 3-4 cm, 39,75 €/Stk.





MONTAGESERVICE

Alles aus einer Hand!
Beratung, Aufmaß, Rechnung

- pünktlich und exakt
- kalkulationssicher
- fachmännisch

Vorgartenzäune

Top-Auswahl
bei Holz Junge!

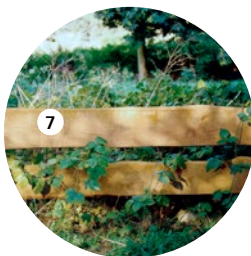

Vorgartenzäune

- Rom**, Kiefer kesseldruckimprägniert, Staketen 16 x 90 mm, V2A-geschraubt, Gerade, 180 x 60 cm, 14,95 €/Stk. 180 x 80 cm, 19,95 €/Stk. Tiefbogen, 180 x 80/65 cm, 19,95 €/Stk. Tür gerade, 100 x 80 cm, 16,95 €/Stk. Tür Hochbogen, 100 x 60/80 cm, 16,95 €/Stk.
- Paris**, Kiefer kesseldruckimprägniert, Staketen 25 x 90 mm, V2A-geschraubt, Gerade, 180 x 80 cm, 29,95 €/Stk. 180 x 100 cm, 34,95 €/Stk. Tür gerade, 100 x 80 cm, 29,95 €/Stk.
- London**, Kiefer kesseldruckimprägniert, abgerundete Ecken, Rahmen 45 x 45 mm, Gerade, 180 x 90 cm, 24,95 €/Stk. 100 x 90 cm, 19,95 €/Stk.
- Holstein**, Kiefer kesseldruckimprägniert, Rahmen 45 x 70 mm, V2A-geschraubt, Gerade mit Rankgitter, 180 x 90 cm, 54,95 €/Stk. 100 x 90 cm, 49,95 €/Stk.
- Amrum Fichte**, kesseldruckimprägniert, Rahmen 45 x 90 mm, V2A-geschraubt, Gerade mit Rankgitter, 180 x 90 cm, 79,95 €/Stk. 100 x 90 cm, 69,95 €/Stk.
- Amrum Lärche**, vorgeölt, Rahmen 45 x 90 mm, V2A-geschraubt, Gerade mit Rankgitter, 180 x 90 cm, 129,- €/Stk. 100 x 90 cm, 99,95 €/Stk.
- Bonanza Zaunbrett**, Kiefer kesseldruckimprägniert, 2-seitig gehobelt, 25 x 150/250 cm, 250 cm, 9,95 €/Stk. 300 cm, 11,95 €/Stk. 400 cm, 15,95 €/Stk. Lärche, 2-seitig gehobelt, 25 x 150/250 cm, 300 cm, 17,45 €/Stk. 400 cm, 22,95 €/Stk.

Alle Maße B x H (ohne Beschläge und Pfosten)

Doppelstabmatten

In leichter und schwerer Ausführung- farbig*
RAL.6005 Grün und
RAL 7016 Anthrazit

Hervorragend geeignet für Einfriedungen, Abtrennungen, Hundezwinger, Begrünungen oder Berankungen. Die senkrechten Rundstäbe stehen einseitig ca. 30 mm über.



Doppelmatten, leichte Ausführung

Mattenbreite: 2.500 mm, Stäbe: 6/5/6 mm
Maschenweite: 50 x 200 mm

Höhe	€/Stk.
83 cm	40,95
103 cm	43,95
123 cm	50,95
143 cm	59,95
163 cm	65,95
183 cm	71,95
203 cm	79,95



Doppelmatten, schwere Ausführung

Mattenbreite: 2.500 mm, Stäbe: 8/6/8 mm
Maschenweite: 50 x 200 mm

Höhe	€/Stk.
83 cm	52,95
103 cm	61,95
123 cm	72,95
143 cm	84,95
163 cm	94,95
183 cm	104,95
203 cm	114,95

Einzeltor, 1-flügelig

Torbreite: 100 cm, Rahmen: 60 x 40 mm

Pfosten: 80 x 80 mm, Stäbe: 8/6/8 mm

Höhe	€/Stk.
100 cm	549,-
120 cm	579,-
140 cm	619,-
160 cm	650,-
180 cm	670,-
200 cm	690,-

Zaunpfosten

inkl. Befestigungsmaterial zum Einbetonieren

Rechteckstahlrohr, Maße: 60 x 40 mm

Für Mattenhöhe / Pfostenhöhe	€/Stk.
83 cm / 130 cm	20,95
103 cm / 150 cm	22,95
123 cm / 170 cm	26,95
143 cm / 200 cm	29,95
163 cm / 220 cm	33,95
183 cm / 240 cm	39,95
203 cm / 260 cm	43,95

Kombi-Tore

Schloss vorgerichtet für Profilylinder, schwere Ausführung, inkl. Drücker, Pfosten und Beschläge

* farbig = feuerverzinkt (auf Anfrage) + RAL 6005 (Grün)/ RAL 7016 (Anthrazit), pulverbeschichtet



[KONFIGURATOR]



Zu den CARA Toren und Doppeltoren erhalten Sie hochwertige Beschläge, bestehend aus Kloben, Bändern und Schließblech, separat. Für CARA führen wir Zubehör wie Pfosten, Torpfosten, Kappen, Elementhalter, Bodenanker etc.. Wir beraten Sie gern.



[HERSTELLER-KATALOG]



Klassischer Staketenzaun aus Kunststoff jetzt in zwei Höhen

LONGLIFE CARA XL

Den bewährten Klassiker aus dauerhaftem, weißen Fenster-Kunststoff führen wir nun auch in der Höhe 90 cm.

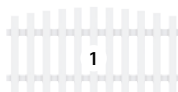

1



2



3



4



LONGLIFE CARA Höhe 70 cm. Die stabilen Tore eignen sich auch gut als freistehende Toranlagen in Kombination mit Hecken, Sträuchern etc.



NEU

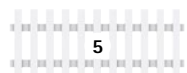

5

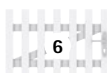

6



7



8



9

CARA Elemente benötigen zusätzlich Profilaufsätze in Dom- oder Pyramidenform.

LONGLIFE CARA XL, Fenster-Kunststoff, Profil: 28x82 mm, Riegel: 35x82 mm 1. **rund**, 180 x 90(100) cm, 119,- €/Stk.

2. **gerade**, 180 x 90 cm, 109,- €/Stk. 3. **Tor**, 106 x 90 cm, 399,- €/Stk. 4. **Doppeltor gerade**, 310 x 90 cm, 798,- €/Stk.

4. **Doppeltor rund**, 310 x 90(100) cm, 798,- €/Stk. LONGLIFE CARA, Fenster-Kunststoff, Profil: 28x82 mm, Riegel: 35x82 mm

5. 180 x 70 cm, 94,90 €/Stk. 6. **Tor**, 106 x 70 cm, 289,- €/Stk. 7. **Doppeltor**, 310 x 70 cm, 499,- €/Set

Profilaufsätze für CARA/CARA XL 8. Profilaufsätze Dom, 11er-Set, 10,- €/Set 9. Profilaufsätze Pyramide, 11er-Set, 10,- €/Set

Rosenbögen und mehr ...



5



6



7



8



9



10



1



2



3



4

1. Rosenbogen-Pergola, kesseldruckimprägniert, Maße (B/T/H): 120 x 60 x 235 cm, 89,95 €/Stk.
2. Arkade-Pergola mit Bogen, kesseldruckimprägniert, Maße (B/T/H): 120 x 60 x 235 cm, 99,95 €/Stk.
3. Arkade-Pergola gerade, kesseldruckimprägniert, Maße (B/T/H): 150 x 90 x 220 cm, 79,95 €/Stk.
4. Pflanzkasten Anna, kesseldruckimprägniert, Maße (B/T/H): 90 x 40 x 140 cm, 69,95 €/Stk.
5. Kaminholzregal, kesseldruckimprägniert, Maße (B/T/H): 210 x 80 x 207 cm, 89,95 €/Stk.
6. Picknicktisch, kesseldruckimprägniert, Brettstärke 36 mm, Maße (B/T/H): 180 x 120 x 70 cm, 139,- €/Stk.
7. Pergola-Set, kesseldruckimprägniert, ohne Beschläge, Pfosten 9 x 9 cm, Breite 450 cm, 99,95 €/Stk., Reiter, lose, 7 x 9 x 64 cm, 5,95 €/Stk.
8. 4-Eck Pflanzkasten Iris, kesseldruckimprägniert, mit Folie, Maße (B/T/H): 50 x 50 x 30 cm, 36,95 €/Stk., 90 x 50 x 30 cm, 51,95 €/Stk., 120 x 50 x 30 cm, 57,95 €/Stk.
9. Rhombus-Hochbeet, Bausatz, Lärche natur, Maße (B/T/H): 190 x 100 x 72 cm, 189,- €/Stk., 100 x 58 x 72 cm, 99,95 €/Stk.
10. Pflanztisch, Kiefer, Grün kesseldruckimprägniert, Maße: 80 x 39 x 94 cm (B/T/H), 49,95 €/Stk.

Pfosten, Palisaden, Pfähle, Schwellen

Für alle
Konstruktionen
draußen, auch
passend zu unseren
Zaunelementen

Pfosten Kiefer KDI* gehobelt

beidseitig gerade gekappt

Maße in mm	Länge in cm	€/Stk.
70 x 70	150	6,45
	210	8,95
	240	9,95
	300	12,95
90 x 90	150	7,95
	180	9,95
	210	11,95
	240	13,45
	270	14,95
	300	16,45
115 x 115	210	19,95
	240	22,95
	300	27,95

Rundkopf

Maße in mm	Länge in cm	€/Stk.
70 x 70	100	4,25
90 x 90	100	6,45
	190	12,45
115 x 115	190	29,95

Pfosten Lärche gehobelt

Rundkopf unbehandelt

Maße in mm	Länge in cm	€/Stk.
90 x 90, verleimt	190	24,95
115 x 115	190	34,95

Rundkopf vorgeölt

Maße in mm	Länge in cm	€/Stk.
90 x 90	100	14,95
	190	27,95

Pfosten Sibirische Lärche gehobelt

Rundkopf unbehandelt

Maße in mm	Länge in cm	€/Stk.
90 x 90	190	33,95

Pfosten Lärche sägerau

Maße in mm	Länge in cm	€/Stk.
95 x 95	200	14,95

Pfosten Fichte farbig lasiert

Rundkopf, Typ Vintage,
farbig lasiert Anthrazit

Maße in mm	Länge in cm	€/Stk.
90 x 90	190	19,95

Bischofsmütze, Typ Rügen
farbig lasiert Weiß

Maße in mm	Länge in cm	€/Stk.
90 x 90	190	29,95

Pfosten Eiche sägerau

Maße in mm	Länge in cm	€/Stk.
120 x 120	250	42,95

Pfosten Roge, gehobelt

Maße in mm	Länge in cm	€/Stk.
90 x 90 basalt- grau, Anthrazit	190	9,95

Schwellen Kiefer KDI*, gehobelt

Maße in mm	Länge in cm	€/lfm
140 x 240	250/300	19,95

Palisaden Kiefer KDI*

zylindrisch gefräst

Durchmesser	Länge in cm	€/Stk.
ø 8 cm	50	1,45
	75	2,15
	100	3,15
ø 9 cm	150	4,75
	200	6,30
	300	9,95
	400	18,95
ø 10 cm	100	6,25
	150	9,95
	200	12,45
	300	19,95
	400	24,95

Minipalisade, angespitzt

Durchmesser	Länge in cm	€/Stk.
ø 6 cm	30	0,45

Pfähle Kiefer KDI*

angespitzt, zylindrisch gefräst

Durchmesser	Länge in cm	€/Stk.
ø 4,5 cm	200	1,95
ø 6 cm	100	1,95
	150	2,95
	200	3,95
	250	4,95
ø 8 cm	150	4,45
	175	5,25
	200	5,95
	250	7,45
	300	8,95
ø 10 cm	150	6,95
	300	14,95

Halbrundlatte KDI*

Durchmesser	Länge in cm	€/lfm
ø 8 cm	250	1,20
ø 10 cm	300/400	2,50
	500/600	3,30

Rollboard Kiefer KDI*

Höhe	Länge in cm	€/Stk.
20 cm	200	4,95

* KDI = kesseldruckimprägniert

Für jeden Zaun die richtige Befestigung

Mit Holz Junge-Profizubehör wird Ihr neuer Zaun zum Schmuckstück

H-Bodenanker



feuerverzinkt, zum Einbetonieren,
Länge: 600 mm

für Pfostenmaß €/Stk.

71 mm	9,95
91 mm	10,95
101 mm	11,95
111 mm	11,95
116 mm	11,95
121 mm	12,95
141 mm	13,95

Stärke: 6 mm, Länge: 800 mm

Pfostenmaß in mm €/Stk.

121 17,95

U-Bodenanker mit Sicke

feuerverzinkt,
zum Aufschauben



für Pfostenmaß €/Stk.

71 mm	5,95
91 mm	6,95
121 mm	7,95

mit Grundplatte, feuerverzinkt,
zum Aufschauben



für Pfostenmaß €/Stk.

90 mm	7,95
116 mm	7,95
120 mm	8,79

Einschlaghülse

feuerverzinkt,
zum Einschlagen



Länge für Pfostenmaß €/Stk.

750 mm	70 mm	2,99
	90 mm	3,99
900 mm	90 mm	4,49

Sturmanker

feuerverzinkt,
stabilisiert Zäune und Tore

Länge €/Stk.

650 mm 13,95

Bodenanker mit Schwert und Dorn



feuerverzinkt €/Stk.

für Pfosten 24,95

Holzschraube mit 6-Kant-Kopf

Maße in mm €/Stk.

10 x 40 mm	0,24
10 x 50 mm	0,29
10 x 100 mm	0,49
10 x 120 mm	0,69

Maschinenschraube verzinkt

Maße in mm €/Stk.

10 x 100 mm	0,79
10 x 110 mm	0,99
10 x 120 mm	0,99
10 x 140 mm	1,19

Beschlagschraube dacrometbeschichtet

speziell für Einschlaghülsen und Bodenanker

Maße €/Stk.

8 x 40 mm	0,39
10 x 50 mm	0,59
12 x 55 mm	0,69

U-Bodenanker mit Dorn



feuerverzinkt, zum Einbetonieren

für Pfostenmaß €/Stk.

90 mm	4,40
100 mm	4,95
120 mm	4,95

L-Bodenanker mit Dorn



feuerverzinkt, zum Einbetonieren

für Pfostenmaß €/Stk.

90 mm 3,69

Pfostenkappen



für Pfostenmaß €/Stk.

verzinkt	90 mm	4,95
	120 mm	11,95
Edelstahl	70 mm	8,40
	90 mm	8,95
Schwarz lackiert	90 mm	10,95
Kupfer	90 mm	12,95

L-Beschlag



zum Befestigen von Sichtschutzzäunen,
Rankgittern und Zäunen an Holzpfosten

verzinkt €/Stk.

0,69
0,99
1,95

Beschlagsortiment

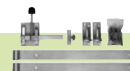

€/Stk.

Einzelort, für Vorgarten 44,95

Set für schwere Türen,
feuerverzinkt 92,95

Pfostenkugeln



für Pfostenmaß €/Stk.

verzinkt	90 mm	8,95
	70 mm	14,95
Edelstahl	90 mm	16,95

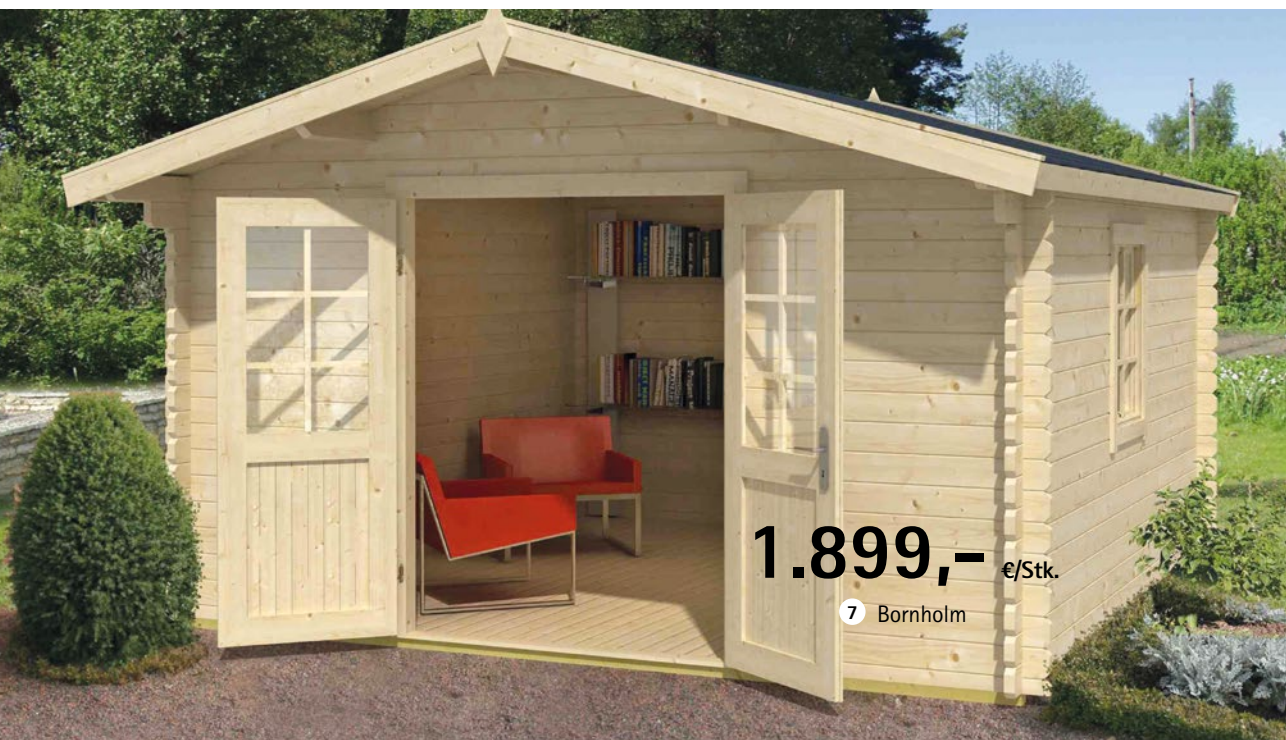

1.899,- €/Stk.

7 Bornholm

Das Gartenhaus-Superangebot 2020

Finden Sie bei Holz Junge
Ihr Traumhaus zum Spitzenpreis!

-
- 2. Faro 2** Wandstärke: 28 mm, Blockbohlenaußenmaß: 300 x 250 cm (B/T), Vordach: 30 cm, 1.699,- €/Stk.
 - 3. Tartu** Wandstärke: 28 mm, Blockbohlenaußenmaß: 250 x 200 cm (B/T), Vordach: 10 cm, 799,- €/Stk.
 - 4. Tallinn** Wandstärke: 28 mm, Blockbohlenaußenmaß: 250 x 250 cm (B/T), Vordach: 10 cm, 849,- €/Stk.
 - 5. Riga** Wandstärke: 28 mm, Blockbohlenaußenmaß: 312 x 250 cm (B/T), Vordach: 50 cm, 949,- €/Stk.
 - 6. Jütland** Wandstärke: 28 mm, Blockbohlenaußenmaß: 312 x 312 cm (B/T), Vordach: 10 cm, 999,- €/Stk.
 - 7. Bornholm** Wandstärke: 40 mm, Blockbohlenaußenmaß: 400 x 400 cm (B/T), Vordach: 50 cm, 1.899,- €/Stk.
 - 8. Zambesi 4** Wandstärke: 28 mm, Blockbohlenaußenmaß: 250 x 250 cm (B/T), Vordach: 10 cm, 949,- €/Stk.



2



3



4



9. WPC-Gartenhaus Max, aus WPC (Holz-Kunststoff-Verbundmaterial) in natürlicher Holzoptik, Wandstärke: 28 mm (Hohlkammerprofil), Blockbohlenaußenmaß: 290 x 213 cm (B/T), Vordach: ca. 23,3 cm, ohne Fußboden, zzgl. Dacheindeckung, 1.899,- €/Stk.

↖ AUS WPC IN
NATÜRLICHER HOLZOPTIK,
PFLEGELEICHT UND
NAHEZU WARTUNGSFREI!

WPC-Gartenhaus Max!

- umweltschonendes Material (recycelter Kunststoff und Altholz)
- inkl. Aluminium-Doppeltür mit Echtglasverglasung, stabile Türverriegelung
- stabile Aluminium-Dachsparren
- Natürlichkeit von Holz und Langlebigkeit von Kunststoff
- pflegeleicht und nahezu wartungsfrei



Alle Häuser sind Holz Junge Qualitätshäuser!

- aus Nordischer Fichte - unbehandelt
- Leimholztüren mit Profilylinder und Drückergarnitur
- Holzfenster mit Drehkipp-Beschlag
- mit ausführlicher Montageanleitung
- Ersatzteillieferung möglich!
- Zubehör optional (Aufpreis): z.B. Regenrinnen-Set, Schindeln, EPDM-Folie (für Flachdächer empfohlen)





Unser hochwertiges Farbsystem

Genießen Sie die Vorzüge unserer bereits vorbehandelten Gartenhäuser und vergessen Sie lästiges Streichen Ihres wertvollen Freizeithauses! Aus diesem Grund haben wir das neuartige Lasita Maja-Farbsystem für Sie entwickelt.

Mit unserem industriellen Holzschutzsystem ist Ihr Gartenhaus über Jahre hinweg ideal geschützt, so sparen Sie wertvolle Zeit und Geld.

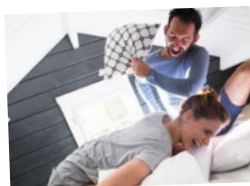

INNEN & AUSSEN
FARBBEHANDELT



AUF EINEN BLICK

- 4-seitig industriell farbbehandelte Wandbohlen
- Türen/Fenster innen und außen Cremeweiß
- Abdeckleisten und Dachpfetten 4-seitig Cremeweiß geschützt
- Dachbretter 3-seitig Cremeweiß behandelt
- Behandlung umweltfreundlich und geruchsarm
- idealer Schutz vor Witterungseinflüssen, Pilzen, Insektenbefall, Schimmel, Bläue
- Ersatzfarbe zur Reparatur im Lieferumfang enthalten
- empfohlenes Pflegeintervall 5 Jahre
- Lasita Maja - Garantie max. 5 Jahre
- Farbe für z. B. Nachanstrich, separat erhältlich

Alle Häuser naturbelassen und in Farbe möglich. Fußboden inklusive, Dacheindeckung und Regenwasserablaufsystem optional.

- 1. Caroline**, Maße: 575 x 390 x 331 cm, Stärke: 40 mm, 1 Doppeltür, 2 Fenster, Natur: 5.999,- €/Stk., Farbe: 8.749,- €/Stk.
- 2. Oban**, Maße: 240 x 240 x 241 cm, Stärke: 40 mm, 1 Doppeltür, 2 Fenster (bodentief), Natur: 2.199,- €/Stk., Farbe: 3.099,- €/Stk.
- 3. Faro 1**, Maße: 300 x 250 x 217 cm, Stärke: 28 mm, 1 Doppeltür, 1 Fenster, Natur: 2.049,- €/Stk., Farbe: 3.049,- €/Stk.
- 4. Alex**, Maße: 300 x 250 x 245 cm, Stärke: 44 mm, 1 Doppeltür, 1 Doppelfenster, Natur: 2.499,- €/Stk., Farbe: 3.599,- €/Stk.

*alle Maße: Breite x Tiefe x Höhe

ab **3.999,-** €/Stk.

1 Brighton 44, Farbbeispiel: Lichtgrau

PREMIUM
ISOLIERVERGLASUNG

MONTAGESERVICE
 Alles aus einer Hand!
 Beratung, Aufmaß, Rechnung
 • pünktlich und exakt
 • kalkulationssicher
 • fachmännisch

Brighton & Dorset

Lichtdurchflutete Ruheoasen für Ihren Garten!

Hinweise zum Farbsystem:

4-seitig industriell farbbehandelte Wandbohlen in Wunschfarbe (siehe rechts), Schutz vor Witterungseinflüssen, Pilzen, Insektenbefall, Schimmel und Bläue, umweltfreundlich und geruchsarm, Reparaturfarbe im Lieferumfang, empfohlenes Pflegeintervall max. 5 Jahre, Farbe separat erhältlich.

ab **2.649,-** €/Stk.

2 Dorset 34, Farbbeispiel: Carbondgrau

IN DIESEN FARBEN LIEFERBAR

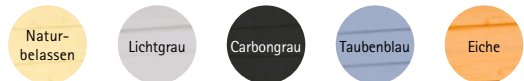

1



2

**5 JAHRE GARANTIE AUF
DIE KONSTRUKTION**

Blockbohlenbauweise, Premium Isolierverglasung, hochwertige Dreh-Kipp-Beschläge, inkl. Fußboden, Dacheindeckung optional

1. **Brighton 44**, Stärke: 44 mm, Maße: 520 x 370 x 251 cm, 1 Doppeltür, 1 Einzelfenster, 1 festes Fenster, Natur: 3.999,- €/Stk., Farbe: 6.149,- €/Stk.

2. **Dorset 34**, Stärke: 34 mm, Maße: 390 x 250 x 234 cm, 1 Doppeltür, 1 Einzelfenster, 1 festes Fenster, Natur: 2.649,- €/Stk., Farbe: 4.149,- €/Stk.

*alle Maße: Breite x Tiefe x Höhe



Serie Domeo

Die Serie „Domeo“ steht für modernes, minimalistisches Design. Das funktionale Konzept dieser Reihe zeichnet sich durch helle, lichtdurchflutete Räume aus, welche Ihrem Garten einen Hauch von Luxus verleihen. Große Aluminium-Fenster und Schiebetüren gewährleisten einen atemberaubenden Blick in die freie Natur.



ab **4.049,-** €/Stk.

4 Domeo 4, Farbbeispiel:
Naturbelassen



MONTAGESERVICE
Alles aus einer Hand!
Beratung, Aufmaß, Rechnung

- pünktlich und exakt
- kalkulationssicher
- fachmännisch

ab **3.599,-** €/Stk.

2 Domeo 2, Farbbeispiel: Taubenblau



1



3



4

IN DIESEN FARBEN LIEFERBAR

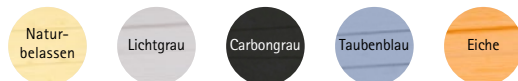

Systembauweise, Wandstärke: 44 mm, Aluminium-Rahmen wahlweise in Anthrazit oder Weiß, Aluminium/Glas-Schiebetüren, 4 mm ESG-Sicherheitsglas, inklusive Fußboden, Dacheindeckung optional

1. Domeo 1, Maße: 300 x 300 x 240 cm, 1 Schiebetür, 1 Fenster (feststehend), Natur: 2.999,- €/Stk., Farbe: 3.999,- €/Stk.
2. Domeo 2, Maße: 300/504 x 300 x 240 cm, 1 Schiebetür, 1 Fenster (feststehend), Natur: 3.599,- €/Stk., Farbe: 4.849,- €/Stk.
3. Domeo 3, Maße: 509 x 322 x 240 cm, 2 Schiebetüren, 2 Fenster (feststehend), Natur: 5.849,- €/Stk., Farbe: 7.399,- €/Stk.
4. Domeo 4, Maße: 418 x 322 x 240 cm, 3 Schiebetüren, Natur: 4.049,- €/Stk., Lichtgrau 4.549,- €/Stk., andere Farbe: 5.749,- €/Stk.
5. Domeo 5, Maße: 418 x 418 x 240 cm, 4 Schiebetüren, Natur: 5.499,- €/Stk., Farbe: 6.799,- €/Stk.

*alle Maße: Breite x Tiefe x Höhe

579,- €/Stk.

3 HochBeet Größe 2x1



[HERSTELLER-KATALOG]



Das HochBeet für Jahrzehnte

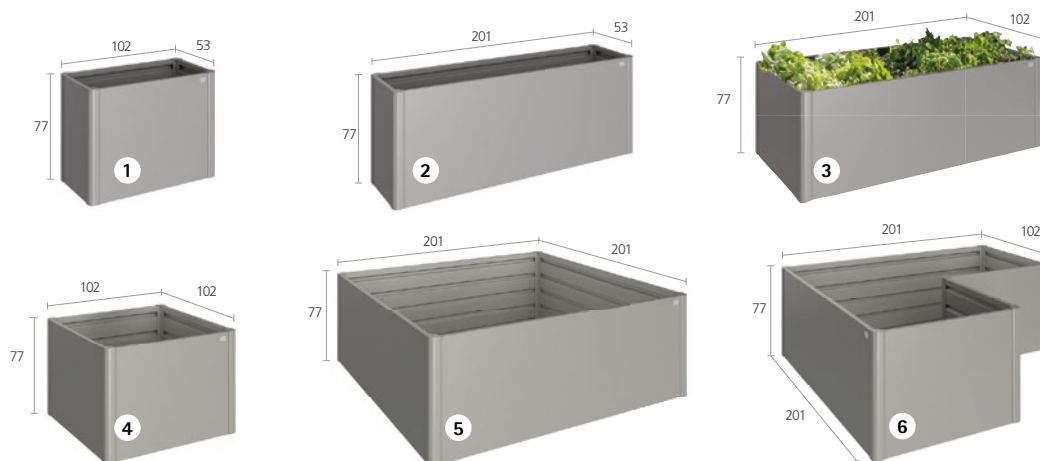

1. Größe 1x0,5, (B/H /T) 102 x 53 x 77 cm, 399,- €/Stk. 2. Größe 2x0,5, (B/H /T) 201 x 53 x 77 cm, 499,- €/Stk.
 3. Größe 2x1, (B/H /T) 201 x 102 x 77 cm, 579,- €/Stk. 4. Größe 1x1, (B/H /T) 102 x 102 x 77 cm, 449,- €/Stk.
 5. Größe 2x2, (B/H /T) 201 x 201 x 77 cm, 699,- €/Stk. 6. Größe L, (B/H /T) 201 x 201 x 77 cm, 799,- €/Stk.
 7. Frühbeetaufsatz für Gr. 2x1, 299,90 €/Stk. 8. Zwischenboden, ab 49,90 €/Stk. 9. Schneckenschutz, ab 69,90 €/Stk.



Qualität in Bestform

Made in Austria

Hochwertiges Material, sorgfältige Verarbeitung und persönlicher Service garantieren beste Qualität. Biohort verwendet ausschließlich feuerverzinkte Bleche, die Stabilität und Wetterbeständigkeit gewährleisten. Mit bestem Gewissen bietet Biohort daher 20 Jahre Garantie auf alle Erzeugnisse.



NEU - HIGHLINE® SEITENDACH MIT SEITEN- UND RÜCKWAND WETTER-, WIND- UND BLICKGESCHÜTZT



Gerätehaus Panorama®, Gr. P4 in quarzgrau-metallic, Alu-Bodenrahmen und Alu-Bodenplatte und Doppeltür als Zubehör

1. Gerätehaus HighLine®, ab 1.799,- €/Stk.
2. Seitendach (ab Gr. H2) zu Gerätehaus HighLine®, ab 999,- €/Stk.
3. Seitenwand für Seitendach, ab 369,- €/Stk.
4. Gerätehaus Panorama, ab 1.699,- €/Stk.
5. FloraBoard, passend für Gerätehaus HighLine®, Panorama® und AvantGarde®, Set besteht aus zwei Stehern und zwei Blumenkästen inkl. Kunststoffeinsätzen, Mehrfachplatzierung möglich, 129,- €/Set



Abb. HighLine®, Gr. H4 in quarzgrau-metallic mit Doppeltür, Seitendach, Seiten- und Rückwand für Seitendach als Zubehör



Gerätehaus Europa - 9 Größen und 4 Farben, ab 699,- €/Stk.
Alu-Bodenrahmen und Alu-Bodenplatte als Zubehör



Gerätehaus AvantGarde® - 8 Größen und 3 Farben,
ab 1.299,- €/Stk.
Alu-Bodenrahmen, Alu-Bodenplatte und Doppeltür als Zubehör

Nebengebäude CasaNova®
9 Größen und 2 Farben
ab 7.590,- €/Stk.



ab **799,-** €/Stk.

1 Terrassenschrank Romeo Gr. M

TÜRÖFFNUNG MIT
GASDRUCKFEDER



Ihre Vorteile bei Biohort-Produkten

- Lieferung frei Haus
- regenwasserdicht
- 20 Jahre Garantie gegen Durchrosten
- feuerverzinktes, polyamideinbrennlackiertes Stahlblech, Edelstahlschrauben- und scharniere



Gartenboxen,
Fahrrad-Garagen &
Mülltonnen-Boxen



1. **Romeo**®, 2 Größen und 3 Farben, ab 799,- €/Stk. 2. **HighBoard**, 2 Größen und 3 Farben, ab 1.399,- €/Stk.
3. **FreizeitBox**, 4 Größen und 5 Farben, ab 299,- €/Stk. 4. **Geräteschrank**, 3 Größen und 4 Farben, ab 499,- €/Stk.
5. **StoreMax**®, 3 Größen und 3 Farben, ab 999,- €/Stk. 6. **LoungeBox**®, 2 Größen und 3 Farben, ab 899,- €/Stk.



Pflanzgefäße & Garten-Helfer

Gartendesign
in Bestform

AUFKLAPPBARER DECKEL
MIT VERriegELUNG



[HERSTELLER-KATALOG]



2

BELÜFTUNGSSYSTEM



3

ZWISCHENBODEN



1. **Robotergarage Charly®**, regengeschützter Standplatz für den Mähroboter, Aufklapp-Verriegelung, Erdschrauben-Bodenbefestigung
Gr. 1, B 58 x T 70 x H 49 cm, 299,-€/Stk., Gr. 2, B 78 x T 90 x H 49 cm, 329,-€/Stk.

2. **Komposter MonAmi®**, außen mit edlen, glatten Oberflächen, innen mit allem, was effiziente Kompostierung benötigt.
Zwei mittig platzierte Belüftungsröhre sorgen für einen optimalen Verrottungsprozess, B 102 x T 102 x H 86 cm, 699,-€/Stk.

3. **Pflanzbeet Belvedere®**, Blickfang für Terrasse und Balkon, individuell einsetzbarer Zwischenboden sorgt für eine Bepflanzungstiefe von bis zu 40 cm und reduziert das benötigte Erdvolumen, Gr. S, B 102 x T 53 x H 77 cm, 449,-€/Stk.
Gr. M, B 201 x T 53 x H 77 cm, 569,-€/Stk.



- 100% Massivholz
- Made in Germany
- baulich sehr variabel
- nachhaltige Waldwirtschaft

SCHAEERER
ZAUNSYSTEME • CARPORTS
... mit Holz und Verstand.

Qualitäts-Carports in Serie

Mit einem SCHEERER
System-Carport denken
Sie langfristig

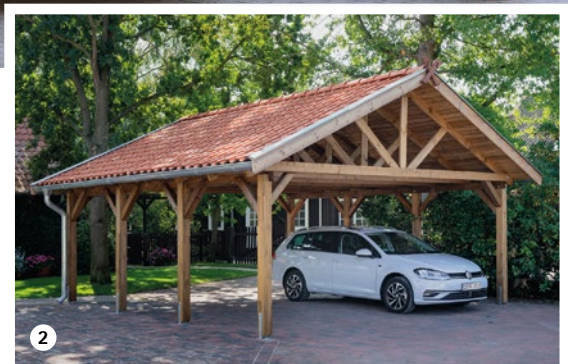

- 1. Carport Q4**, Leimholz Tragwerk, transparent lasiert, Maße: 4 x 6 m, Flachdach Alu-Trapez mit Antitropf, ohne H-Pfostenanker, 5.195,- €/Stk. (deckend beschichtet auf Anfrage), Option: Duo-Lasur, zzgl. Aufpreis 200,- €/Stk. Option: verdeckte Blendenbefestigung, 289,- €/Stk., Zubehör: H-Pfostenanker, Maße: 141 x 1.000 mm, kompl. (4 Sätze), 384,- €/Stk.
- 2. Carport Variant**, Spitzdach, Vollholz druckimprägniert KD+ braun, Maße: 6 x 6 m, Dacheindeckung bauseitig, ohne H-Pfostenanker, 3.995,- €/Stk., Option: Kopfbänder: 11 x 11 cm 0,80 m, zzgl. Aufpreis 19,95 €/Stk. Zubehör: H-Pfostenanker, Maße: 111 x 800 mm, kompl. (8 Sätze), 258,- €/Stk.
- 3. Carport Kompakt**, Kiefer Vollholz druckimprägniert KD+ braun, Maße: 3,69 x 7 m, Flachdach Alu-Trapez GT mit Antitropf, ohne H-Pfostenanker, 1.995,- €/Stk., Option: Geräteraum Allertal, Maße: 3,21 x 1,60 m, 945,- €/Stk., Zubehör: H-Pfostenanker, Maße: 111 x 800 mm, kompl. (10 Sätze), 322,50 €/Stk.



SCHHEERER
ZAUNSYSTEME • CARPORTS
... mit Holz und Verstand.

SCHEERER System-Carports

Bauen Sie Ihr Carport mit einem Spezialisten

Unsere System-Carports erhalten Sie in unzähligen Größen und Varianten, mit jeder denkbaren Erweiterung – vom Einzelcarport bis zur Reihencarportanlage. Wir haben schnelle Lieferzeiten auch bei Sonderanfertigungen.



Jedes unserer Carports bekommen Sie auch als individuelle Sonderanfertigung. Zu einem vernünftigen Preis.



- 1. Carport Variant**, aus Leimholz, transparent lasiert, Maße: 6 x 9 m, Flachdach EPDM-Plane auf 20 mm Schalung, Natur, 9.535,- €/Stk., Lasur 13.985,- €/Stk., Option: Seitenverkleidung, Sichtschutz Wilsede (Abb.) ohne H-Pfostenanker, 2.143,- €/Stk., Option: umlaufende Alu Blendenabdeckung, 445,- €/Stk., Option: Leimholzbogen Maße: 11 x 11 cm, inkl. Holm-Verstärkung, 1.565,- €/Stk., Option: Geräteraum, Maße: 5,42 x 2,71 m, Lasur 6.395,- €/Stk.
- 2. Bike Port**, Unterstellplatz mit Leimholz-Tragwerk, KDG grau, Maße: 7 x 3 m, für Fahrrad oder Motorbike, ohne Seitenverkleidung, ohne H-Pfostenanker, 4.945,- €/Stk., Zubehör: H-Pfostenanker, Maße: 111 x 800 mm kompl. (8 Sätze), 258,- €/Stk.



Jederzeit startklar Mit den Carport-Bausätzen



- vorgefertigte DIY-Bausätze (statisch nicht für Wandelemente geeignet)
- H-Pfostenträger gegen Aufpreis erhältlich
- inkl. Pfosten, 11,5 x 11,5 x 210 cm, Durchfahrtshöhe 200 cm



Satteldach-Carports, mit Faserbrettern, ohne Dachpappe und Entwässerungsmaterial

1. **Witten**, 22° Satteldach-Doppelcarport, Schneelast 85 kg/m², Windlast: Windzone 2, 605 x 500 cm, **Kiefer KDI***, 1.999,99 €/Stk.

2. **Weinheim**, 22° Satteldach-Einzelcarport, Schneelast 125 kg/m², Windlast: Windzone 1, 300 x 500 cm, **Kiefer KDI***, 1.399,99 €/Stk.

3. **Flachdach-Carport Göppingen**, Flachdach-Einzelcarport, inkl. Stahl-Trapezplatten, blank, ohne Entwässerungsmaterial, Schneelast: 125 kg/m², Windlast: Windzone 2, 341 x 520 cm, **Kiefer KDI***, 799,99 €/Stk.

*grün kesseldruckimprägniert



Besser parken

Stellplätze unter flachen Dächern



- vorgefertigte DIY-Bausätze (statisch nicht für Wandelemente geeignet)
- H-Pfostenträger gegen Aufpreis erhältlich
- inkl. Pfosten, 11,5 x 11,5 x 210 cm, Durchfahrts Höhe: 200 cm



Flachdach-Carports, mit 3-seitiger Holzblende, inkl. Stahl-Trapezplatten, blank, ohne Entwässerungsmaterial, die Entwässerung erfolgt nach hinten.

1. **Bayreuth 1**, Doppelcarport, Schneelast 85 kg/m², Windlast: Windzone 2, 604 x 510 cm, **Kiefer KDI***, 1.349,99 €/Stk.
2. **Gießen**, Doppelcarport, Schneelast 85 kg/m², Windlast: Windzone 2, 602 x 523 cm, **Kiefer KDI***, 1.399,99 €/Stk.
3. **Bergheim**, Einzelcarport, Schneelast 125 kg/m², Windlast: Windzone 2, 340 x 510 cm, **Kiefer KDI***, 799,99 €/Stk.

*grün kesseldruckimprägniert

KARLE & RUBNER
 TERRACON®

Aluminium-Überdachungen

[HERSTELLER-KATALOG]

- wartungsfreie Aluminium-Überdachungen
- individuelle Gestaltungsmöglichkeiten
- Überdachungen für unterschiedliche Anforderungen

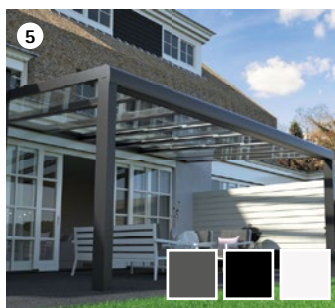

1. SMARTLINE, die günstige Alternative, schneller und unkomplizierter Aufbau durch Bausatz-Lösung, vorkonfektionierte Rastermaße, Dacheindeckungen: Polycarbonat 16 mm oder 8 mm Glaseindeckung (VSG) im Pfosten integrierter unsichtbarer Wasserablauf, ab 1.229,- €/Stk.

2. CUBUSLINE, Pfostenabstand bis zu 7 m, sehr hohe Dachlast durch verstärkte Profile, einzigartiges Flachdach-Design, Wasserablauf unsichtbar im Pfosten integriert, verschiedene Dachüberstände möglich, ab 6.759,- €/Stk.

3. PRIMELINE, variable Dachneigung 5-15°, optionale Rinnenblende / Zierleiste (rund, klassik), Wasserablauf unsichtbar im Pfosten integriert, Sondermaße möglich, Dacheindeckungen: Polycarbonat 16 mm oder 8 mm Glaseindeckung (VSG), Rinne und Wandanschluss aus einem Stück (bis 7,95 m Breite), ab 1.619,- €/Stk.

4. SUPREMLINE, Stabile Rinnenausführung: Pfostenabstand bis zu 6 m, variable Dachneigung 5-15°, Wasserablauf unsichtbar im Pfosten integriert, Dacheindeckungen: Polycarbonat 16 mm oder 8 mm Glaseindeckung (VSG), Rinne und Wandanschluss aus einem Stück (bis 7 m Breite), ab 2.349,- €/Stk.

5. SUROLINE, manuelle Schiebefunktion für separate Glasbereiche, Unterstützung der Belüftung und Vermeidung von Stauwärme durch variables Öffnen von Glasbereichen, belastbare Konstruktion – 6.000 (B) x 5.000 (T) mm nur zwei Pfosten, ab 3.929,- €/Stk.



Kunststoff- überdachungen

Für dauerhaften Durchblick

- Transparenz und Brillanz für höchste Ansprüche
- beste UV-Beständigkeit und Witterungsfestigkeit
- schnelle und einfache Montage

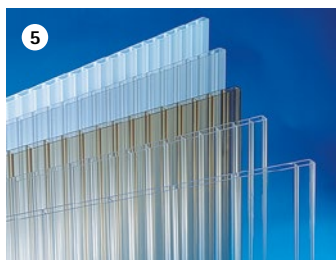
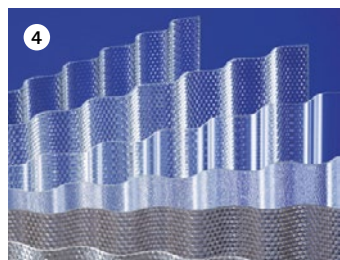
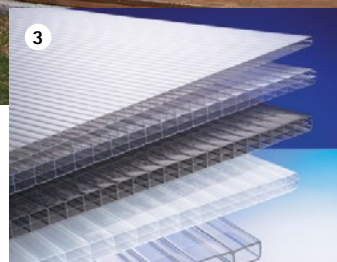
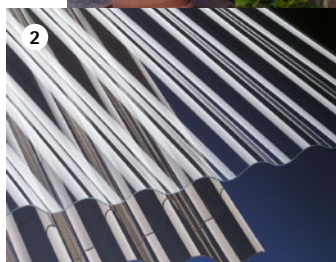
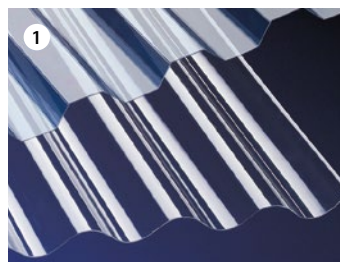

Umfangreiches Verlegezubehör

Wir bieten Ihnen für jeden Anspruch und für jede Plattenstärke das passende Verlegesystem. Viele weitere Bedachungsmaterialien und Verlegezubehör auf Anfrage lieferbar.

[HERSTELLER-KATALOG]



- 1. Polycarbonat Profilplatten**, Trapez 76/18, Klar, 0,8 mm stark, Breite 104,5 cm, Längen bis 7 m lieferbar, UV-stabil, witterungsbeständig, temperaturbeständig, leicht und stabil, kostengünstig, ab 15,95 €/m²
- 2. Polycarbonat Profilplatten**, Sinus 76/18, glatt, Klar/Bronce, ca. 1,3 mm stark, schlagzäh, Breite 104,5 cm, Längen bis 7 m lieferbar, Farbe Klar, 36,95 €/m²
- 3. Polycarbonat Hohlkammerplatten**, Klar, Bronce oder Weiß-Opal, 16 mm stark, Breiten 980 oder 120 cm, Längen bis 7 m lieferbar, hoch bruchfest, temperaturbeständig, langlebig und leicht zu verarbeiten, ab 33,95 €/m²
- 4. Acryl Profilplatten**, Wabe Struktur, Sinus 76/18, Klar oder Bronce, 3 mm stark, Breite 104,5 cm, Längen bis 7 m lieferbar, dauerhafte brillante Optik, sehr langlebig und gut zu verarbeiten, ab 46,95 €/m²
- 5. Acryl Stegdoppelplatten 16/32**, Klar oder Weiß-Opal, 16 mm stark, Breiten 980 oder 120 cm, Längen bis 7 m lieferbar, dauerhafte brillante Optik, sehr langlebig und gut zu verarbeiten, ab 62,95 €/m²

— BAUEN & RENOVIEREN

Alles aus einer Hand! Bei Holz Junge erhalten Sie alles, was Sie für Hausrenovierung und -sanierung benötigen: Für Dämmung, Dichtung, Trockenbau, aber auch alle Konstruktionshölzer und Ständerwerk. Kennen Sie schon unsere Ausstellung „Energetische Sanierung“? Hier finden Sie viele Anregungen und Tipps!

AUSSTELLUNG MIT ÜBER
50 REALISTISCHEN
MODELLEN MIT DACH-,
WAND-, BODEN- UND
FASSADENAUFBAUTEN
IM MAßSTAB 1:1



[MEHR ERFAHREN]



[DAS KOMPLETTE SORTIMENT IM ÜBERBLICK: [HOLZ-JUNGE.DE](https://www.holz-junge.de)]

P.S.: Nicht sicher, wie Sie vorgehen sollen? Unsere Fachberater kommen gern zu Ihnen, beraten Sie, und erstellen ein individuelles Angebot. Vereinbaren Sie einfach einen Termin.

[UNSERE STARKEN LIEFERANTEN]



VORTEILE MIT DEM HOLZ JUNGE MONTAGE-SERVICE

- Beratung durch ausgebildete Fachleute
- unsere Handwerkspartner nehmen direkt bei Ihnen vor Ort Maß
- fixes Komplettangebot für alle Gewerke
- Information über die exakt anfallenden Kosten
- pünktliche Lieferung, termingerechte Montage

BAUEN & RENOVIEREN

- 110 Profilholz & Konstruktionsholz** – Für außen und innen
- 114 Bauholz & Hobelware** – Das Basisholz für den Bau
- 116 Konstruktionsvollholz (KVH) & Brettschichtholz (BSH)** – Für hochwertige Arbeiten
- 117 Dach & Fassade** – Vielfältige Fassadengestaltung
- 124 Dämmung & Trockenbau** Energie sparen ist In
- 128 Luftdichtheit** – Energieverluste vermeiden

MONTAGESERVICE
Passgenaue
Lösungen
vom Experten

[MEHR ERFAHREN]

Das beste Angebot in Fichte & Kiefer

Die größte Auswahl kesseldruck-
imprägnierter Hölzer für Fassaden,
Terrassen und Outdoor-Holzbauten
in der Region!



Profilholz Fichte kesseldruckimprägniert

€/lfm



Standardprofil, 19,5 x 96 mm, 210/240/300/360/420 cm 19,95



Kombiprofil/Softline Fase, 19,5 x 96 mm, 240/300/420 cm 19,95



Schlaghobel, 19,5 x 96 mm, 250/300 cm 14,95

21 x 121 mm, 300/420 cm 17,95



Blockhausprofil, 19,5 x 96 mm, 210/240 cm 16,95

19,5 x 96 mm, 300/360/420 cm 19,95



Stülpchalung, 19,5 x 96 mm, 270/420 cm 19,95



Fasebrett, 19,5 x 96 mm, 240/420 cm 19,95



Doppelprofil, 21 x 121 mm, 240/270 cm 22,95



Wechselfalzprofil, Softline, Kiefer, 20 x 145 mm, 240 cm 16,95

Konstruktionsholz

Kiefer kesseldruckimprägniert, gehobelt, gefast

	Maße (mm)	Länge (cm)	€/lfm
	18 x 58	300/400	1,10
	20 x 40	300	0,85
	20 x 70	300/400	1,05
	20 x 95	250/300/400	1,55
	20 x 120	300/400	1,95
	20 x 145	250/300/400/450/500	2,45
	20 x 195	300/400	3,45
	28 x 95	300/400	2,15
	28 x 145	300/400	2,95
	28 x 195	300/400/500	4,55
	34 x 95	300/400	2,55
	34 x 145	300/400	3,95
	35 x 55	250/300/400	1,55
	45 x 95	300/400/500	3,45
	45 x 195	500	6,95
	54 x 70	300/400	2,95
	60 x 120	300/400	5,65
	60 x 140	400	6,70
	60 x 160	400/600	7,70
	60 x 200	600	10,45
	60 x 220	600	11,95
	70 x 90	400	4,15
	70 x 170	500	10,95
	90 x 90	400/500	5,35
	95 x 155	550	15,95
	95 x 195	650	19,95
	115 x 115	400/500	9,95
	20 x 120	240 (sägeflein)	1,95
	24 x 140	270/400 (sägerau)	2,25

Trendhölzer Lärche & Douglasie

Dauerhafte Hölzer für jeden Holzbau



Profilholz Sibirische Lärche

€/m²



Standardprofil, 21 x 121 mm, diverse Längen 30,95



Kombiprofil Softline/Fase, 21 x 121 mm, diverse Längen 30,95



Doppel-Rhombusprofil, 26 x 146 mm, 400/600 cm 49,95



Fassadenprofil, gehobelt oder fein gesägt, 26 x 146 mm, 400/600 cm 35,95



€/m

Rhombusprofil, 27 x 68 mm, 400/510/540/570/600 cm 2,95

Profilholz Europäische Lärche/Douglasie

€/m²



Standardprofil, 19 x 96 mm, 300/400 cm 19,95







Doppelprofil Softline*, 16 x 118 mm, 250 cm 21,95





Fasebrett, 21 x 145 mm, 400/500 cm 24,95

Konstruktionsholz

Sibirische Lärche, gehobelt, getrocknet

	Maße (mm)	Länge (cm)	€/lfm
	21 x 58	300/400/510	2,75
	21 x 140	300/510	4,65
	27 x 140	300/400/510	4,45
	27 x 190	400/510	8,75

Sibirische Lärche, sägefein

	21 x 90	270/510	3,05
	21 x 140	300/400/510	4,65











Sibirische Lärche, Unterkonstruktion

	45 x 70	400	4,45
---	---------	-----	------



Europäische Lärche/Douglasie, rau, frisch

	24 x 150	300/400	2,45
---	----------	---------	------

Europäische Lärche/Douglasie, gehobelt, getrocknet

	20 x 95	300/500	2,75
	20 x 140	250/300/360/450/400/500	4,15
	20 x 190	250/400/500	5,45
	26 x 145	300/400	3,95
	27 x 190	400/500	6,45
	34 x 95	400	4,10
	45 x 90	400/500	5,95
	60 x 120	400/500	9,95
	60 x 140	500	10,95
	60 x 160	600	14,15
	60 x 200	600	16,95
	70 x 90	300/400	8,95

Europäische Lärche/Douglasie, Unterkonstruktion

	44 x 70	300/400	3,75
	90 x 90	Kreuzholz 250/300	9,95

*Solange der Vorrat reicht.

Hobelware & Bauholz

Einfach alles für das Bauen mit dem Werkstoff Holz



Rahmen

Nordische Fichte, gehobelt

Maße (mm)	Länge (cm)	€/lfm
34 x 56	210/240/270/300/360	2,15
34 x 95	420	3,60
34 x 145	480	5,55
45 x 45	270	2,50
45 x 95	450	4,70
45 x 145	480	6,70

Balkonprofile

Amerikanische Kiefer, gehobelt

Maße (mm)	Länge (cm)	€/m ²
19 x 285	488	12,95
29 x 285	488	19,95

Meranti

Maße (mm)	Länge (cm)	€/m ²
27 x 140	diverse Längen	19,95
27 x 190	diverse Längen	27,95



Fasadielen

Nordische Fichte, gehobelt

Maße (mm)	Länge (cm)	€/m ²
19,5 x 96	240/420/450/480	18,45
	210/240/270/300/360/	
22,5 x 121	390/420/450/480/ 510/540	21,45
24 x 121	450/480/510/540	24,95
28,5 x 146	300/330/360/420/ 450/480/510/510	25,45

Profilbretter, weiß grundiert

Nordische Fichte, gehobelt,
Standardprofil

Maße (mm)	Länge (cm)	€/m ²
19,5 x 96	420/450/480/510/540	19,45

Nordische Fichte, gehobelt,
Faseprofil

Maße (mm)	Länge (cm)	€/m ²
19,5 x 96	540	20,45
22,5 x 121	420/450/480/510/540	22,95
28,5 x 146	480/510/540	27,95

Glattkantbretter, weiß grundiert

Nordische Fichte, gehobelt

Maße (mm)	Länge (cm)	€/lfm
21 x 120	450/510	3,40
21 x 145	450/510	4,25
21 x 170	450/510	4,80
21 x 195	450/480/510	5,55



Glattkantbretter

Nordische Fichte, gehobelt

Maße (mm)	Länge (cm)	€/lfm
18 x 58	450 (Nahtleiste)	1,40
18 x 70	240	1,50
18 x 95	240/300	1,80
18 x 120	240/300	2,25
18 x 145	240/300/330	2,45
18 x 195	240/300	3,25
21 x 70	390	2,05
21 x 95	450	2,35
21 x 120	480/540	2,75
21 x 145	450/510	3,35
21 x 170	450	3,90
21 x 195	450/510	4,40
26 x 95	480	3,20
26 x 120	390	3,60
26 x 140	480	4,10
26 x 195	540	5,30
26 x 220	450/480	7,95
21 x 145	480/510 (sägeflein)	3,55

Unterkonstruktion Fichte

Maße (mm)	Länge (cm)	€/lfm
18 x 35	300 (egalisiert trocken)	0,49
22 x 75	240/300 (egalisiert trocken)	0,89
24 x 48	400 (trocken)	0,75
30 x 50	135/300	0,89

HOLZ- BEARBEITUNG

Wir hobeln, fräsen und fertigen
speziell nach Ihren Wünschen,
z. B. jedes noch so spezielle
Profil. Maßgenauer
Zuschnitt ist bei uns
selbstverständlich.



Rauspund N+F Fichte

gehobelt, imprägniert braun

Maße (mm)	Länge (cm)	€/m ²
24 x 136	450/500	13,95



Keilbohle Fichte/Tanne, getrocknet

Maße (cm)	Länge (cm)	€/lfm
6 x 18	500	5,75
8 x 16	500	6,40
8 x 24	500	9,45



Schalung Fichte

Maße (mm)	Länge (cm)	€/lfm
aus	diverse Längen	0,89
22 x 75	(egalisiert trocken)	
22 x 100	diverse Längen (roh)	0,89
24 x 140	500 (roh, trocken)	1,70
24 x 200	450 (roh, trocken)	2,35
24 x 75	diverse Längen (trocken)	1,05
24 x 100	500 (imprägniert)	1,10
24 x 140	500 (imprägniert)	1,45

Schlagobeldielen/Rauspund

Nordische Fichte, gehobelt, getrocknet

Maße (mm)	Länge (cm)	€/m ²
19 x 96	210/240/270/300/360 390/420	8,95
21 x 146	300/330/360/390/420 450/480	9,95
24 x 121	300/420/480/510	11,45
24 x 136	500	11,95
28,5 x 146	300/360/390/420 450/480/510/540	13,95
34 x 146	480	24,95
45 x 146	480	32,95



Fichte Unterkonstruktion grundiert

egalisiert, schwarz grundiert

Maße (mm)	Länge (cm)	€/lfm
40 x 60	500	2,95



Latten Fichte

Maße (mm)	Länge (cm)	€/lfm
35 x 56	diverse Längen (egalisiert trocken)	1,59
38 x 58	300/500 (imprägniert braun)	1,15
50 x 50 Papplatten	diverse Längen	1,50
40 x 60	400/450/500 (C24, trocken)	1,29



Kantholz Fichte/Tanne

Maße (cm)	Länge (cm)	€/lfm
6 x 8	500 (imprägniert)	2,49
6 x 8	400/500 (S, getrocknet)	2,65
6 x 12	400 (S, getrocknet)	3,95
8 x 8	300/400 (S, getrocknet)	3,95
8 x 10	400 (S, getrocknet)	4,35
8 x 16	500	6,35
10 x 10	400/500	3,35
10 x 20	600	8,95
12 x 12	600	6,95
20 x 20	600	21,95

S=scharfkantig



diverse Hölzer/Bohlen Fichte

Maße (cm)	Länge (cm)	€/lfm
3 x 10	400 (getrocknet)	1,75
3 x 20	500	2,79
3 x 28	400	7,60
4 x 8	400 (getrocknet)	2,10
4 x 10	300 (getrocknet)	2,45
4 x 12	400 (getrocknet)	2,95
4 x 20	450/500 (getrocknet)	4,95
4 x 20	400/500	3,25
5 x 20	500	4,90
5 x 25	500	9,30



- große Auswahl an Dimensionen ab Lager
- trocken und allseitig gehobelt
- verzugsarm, da aus Halbhölzern
- wenig Verschnitt durch lange Längen
- Wir kappen auf Ihre Wunschlänge!

Konstruktionsvollholz & Brettschichtholz

Riesen-Lagerprogramm bei Holz Junge!
Bis 40 cm Höhe, 13,5 m Länge, in 3 Holzarten

BSH Lagerprogramm Fichte

Lagerware 13,5 m lang, maßhaltig, verzugsfrei, allseitig gehobelt und geschliffen, helle Leimverbindungen

Maße (mm)	€/lfm	Maße (mm)	€/lfm
80 x 200	12,95	140 x 240	28,95
100 x 200	17,95	140 x 280	33,95
100 x 240	19,95	160 x 240	29,95
120 x 120	11,95	160 x 280	35,95
120 x 160	15,95	160 x 320	40,95
120 x 200	19,95	160 x 360	45,95
120 x 240	24,95	180 x 400	56,95
120 x 320	32,95		

BSH Lagerprogramm Fichte

maßhaltig, verzugsfrei, allseitig gehobelt und geschliffen, helle Leimverbindungen, Längen: 300/350/400/450/500/600 cm

Maße (mm)	€/lfm	Maße (mm)	€/lfm
60 x 120	5,95	100 x 200	17,95
60 x 160	7,95	120 x 120	11,95
60 x 200	9,95	140 x 140	16,95
80 x 160	10,95	160 x 160	21,95
100 x 100	8,95		

KVH Lagerprogramm Fichte

diverse Längen, Nsi*, ca. 15% Holzfeuchte, maßhaltig und dimensionsstabil, keilgezinkt, allseitig gehobelt und gefast

Maße (mm)	€/lfm	Maße (mm)	€/lfm
40 x 60	1,20	100 x 100	5,15
40 x 80	1,60	100 x 120	6,20
40 x 100	2,10	100 x 140	7,25
40 x 120	2,50	100 x 160	8,30
		100 x 180	9,30
40 x 160	3,30	100 x 200	10,30
40 x 200	3,95	100 x 220	11,30
60 x 60	1,75	100 x 240	12,40
60 x 80	2,35	100 x 260	13,90
60 x 100	3,05	100 x 280	14,95
60 x 120	3,70	120 x 120	7,75
60 x 140	4,30	120 x 140	8,95
60 x 160	4,90	120 x 160	10,60
		120 x 180	11,50
60 x 180	5,65	120 x 200	12,90
60 x 200	6,25	120 x 220	19,10
60 x 220	6,80	120 x 240	15,40
60 x 240	5,50	120 x 260	17,30
60 x 260	8,45	120 x 280	18,60
80 x 80	3,15	140 x 140	12,95
80 x 100	4,15	140 x 200	15,50
80 x 120	4,95	140 x 240	18,70
80 x 140	5,80	160 x 160	16,95
80 x 160	6,45	160 x 240	22,95
80 x 180	7,40	160 x 280	26,65
80 x 200	8,15		
80 x 220	8,90		
80 x 240	9,70		
80 x 260	10,95		

KVH Lagerprogramm Douglasie

Lagerware 13 m lang, Nsi*, ca. 15% Holzfeuchte, maßhaltig und dimensionsstabil, keilgezinkt, allseitig gehobelt und gefast

Maße (mm)	€/lfm	Maße (mm)	€/lfm
60 x 160	7,95	100 x 100	8,65
60 x 200	9,95	120 x 120	12,95

BSH Lagerprogramm Lärche

Lagerware 13,5 m lang, maßhaltig, verzugsfrei, allseitig gehobelt und geschliffen, helle Leimverbindungen

Maße (mm)	€/lfm	Maße (mm)	€/lfm
60 x 160	22,95	120 x 120	32,95
80 x 200	43,95	120 x 160	44,95

*) Nsi = Qualität für den nicht sichtbaren Bereich.

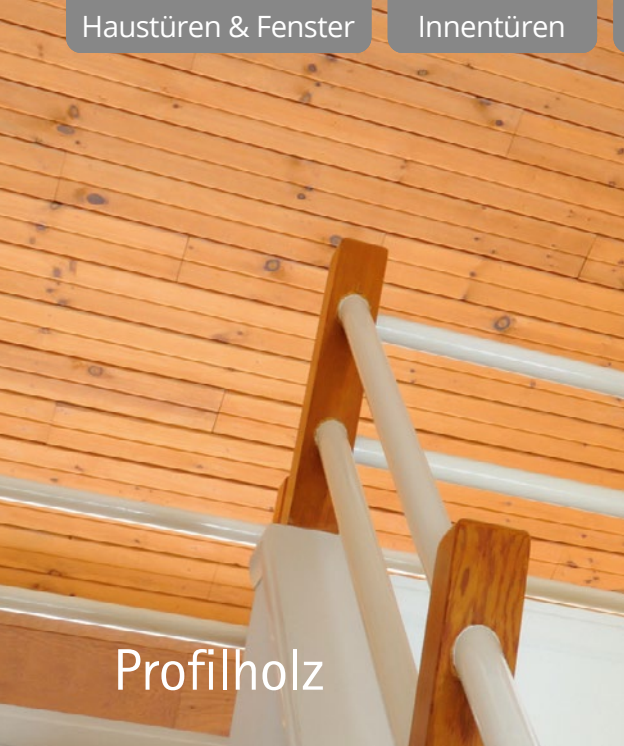

Profilholz



Rotzeder

Mahagoni

Redpine

Meranti

Profilholz aus Übersee

Rotzeder Standardprofil		€/m ²
18 x 94 mm, 396/427 cm, unbehandelt, A-Sortierung		74,95

Sipo Mahagoni Standardprofil		
12,5 x 69 mm, 390 cm, unbehandelt		89,95

Redpine Standardprofil		
11 x 69 mm, 488 cm, unbehandelt		40,95

Meranti Standardprofil		
15 x 94 mm, 366/427 cm, unbehandelt		49,95

BESTELLWARE

BESTELLWARE

Natürlich Verkleiden und Dämmen mit massiven Hölzern

Profilholz Fichte unbehandelt

Standardprofil		€/m ²
12,5 x 96 mm, 240/270/300/360 cm, A-Sortierung		9,95
19,5 x 96 mm, 330/360/420/450/480/510/540 cm		18,45
12,5 x 71 mm, 420 cm, A-Sortierung		19,95

Rundprofil		
14 x 121 mm, 240/300/360/420 cm, A-Sortierung		12,45
19,5 x 146 mm, 240/300/360/420/450/480 cm		19,95

Landhausprofil		
14 x 146 mm, 360/420 cm, A-Sortierung		15,95

Fasebrett		
19,5 x 96 mm, 240/420/450/480 cm		18,45

Blockhausprofil		
19,5 x 96 mm, 240/300/420 cm		14,95

Stülpchalung		
19,5 x 96 mm, 240/420 cm		19,95

Profilholz Fichte behandelt



Rundprofil		€/m ²
Weiß transparent, Wachsglanz, 14 x 121 mm, 240/300/360/420 cm, A-Sortierung		19,95
Farblos, Wachsglanz, 14 x 121 mm, 240/300/360/420 cm, A-Sortierung		19,95

Fasebrett		
Gebürstet, Weiß endbehandelt, rundum Nut+Feder, 14 x 146 mm, 235/295 cm, A-Sortierung		34,95

Saunaholz



Saunalatte		
splitter- und harzfrei, nicht wärmeleitend, 28 x 65 mm, 240 cm		5,95 €/l/m

Sauna-Profil		
Fichte A-Sortierung, 14 x 96 mm, 240 cm		17,45 €/m ²



Easy Rhombus® Fassadenprofil Blackline

Ästhetisch, einfache Montage,
winddicht, universell



Easy Rhombus® Blackline

Fassadenprofil aus Sibirischer Lärche, 26/96 mm, Deckmaß: 83 mm,
ca. 12% mehr Deckfläche als die Nut- und Feder-Variante

Erhältlich in Natur oder Vergrauungslasur:

Natur, 49,95 €/m² **Basalt**, 59,95 €/m² **Granit**, 59,95 €/m²



Natur

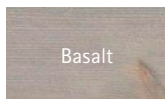

Basalt



Granit

Vorteile Easy Rhombus® Blackline

- ideal für die Gebäudefassade oder den Carport- und Freizeithüttenbau
- ermöglicht die Optik einer klassischen Rhombus-Fassade ohne UV-Unterspannbahn
- wahlweise nicht sichtbare Befestigung durch Montage mit Klammersystem
- 2 Oberflächen durch gehobelte Rückseite mit V-Fase-Optik (ohne Klammer)
- keine Insekten oder Vogelnebstprobleme durch geschlossene Oberfläche
- schnelle und einfache Montage (auch für den privaten Handwerker)
- Turboeckprofil für den perfekten Übergang von rechtwinkligen Außenecken
- beschichtete Varianten Basalt/Granit immer mit angerauter Oberfläche (auf Lager!)

NEU:

nicht sichtbare
Befestigung durch
Montageklammer

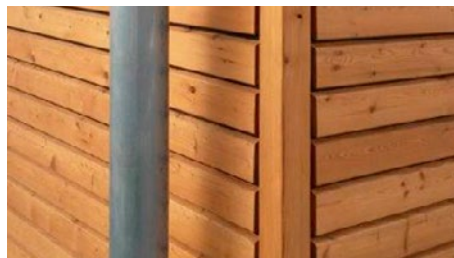



7,45 €/lfm

1 RHOMBUSPROFIL, varia braun, 20,5x81 mm



RHOMBUSPROFIL

Stabil, wetterfest und strapazierfähig

RHOMBUSPROFIL



1

ZUBEHÖR



2

1. **Rhombusprofil I**, massiv, mattiert (einseitig mit Markstrahl), Varia grau, Varia schokoschwarz, 20,5x81 mm, Länge: 420 cm, 7,45 €/lfm 2. **Klammer für Rhombusprofil**, für Fugenabstände von 5-8 mm, Edelstahl, 30 Stück, 40x11 mm, Länge: 8,3 cm, 33,90 €/Pack, Edelstahl geschwärzt, 30 Stück, 40x11 mm, Länge: 8,3 cm, 47,90 €/Pack

[HERSTELLER-KATALOG]

MEGAWOOD® NATURFARBEN



Varia Grau



Varia Schoko-schwarz

Das Konstruktionsholz System

Aus den Systemelementen können Sandkästen, Hochbeete oder Einhausungen für Wertstofftonnen bis hin zu ganzen Carport® Verkleidungen gebaut werden. Das neue Rhombusprofil ermöglicht attraktive Holzverkleidungen und kann sichtbar verschraubt oder unsichtbar mit einem Clip befestigt werden.

* Bitte beachten Sie dabei alle baurechtlichen Vorschriften.

Montagehinweis

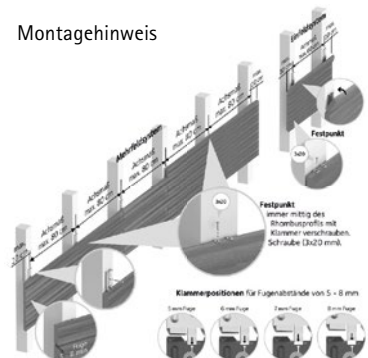



HardiePlank® Fassadenbekleidung – sieht aus wie Holz – stark wie Beton

HardiePlank® Fassadenbekleidung ist eine vielseitige und wetterfeste Fassadenbekleidung mit einer natürlichen und schönen Textur – geschaffen für eine enorme Designvielfalt.



[HERSTELLER-KATALOG]

HardiePlank® Paneele bieten die natürliche Schönheit von Holz, sind jedoch aus unverwüstlichem Faserzement der siebten Produktgeneration und bedürfen kaum einer Wartung.



Die Vorteile von James Hardie® Fassadenbekleidungen

- flexible Designmöglichkeiten in einer Vielzahl an Farben und zwei Texturen
- nichtbrennbar, Brandschutzklasse A2
- ColourPlus™ Technologie
- dauerhafte UV-Beständigkeit
- witterungsresistent
- wartungsarm, pflegeleicht, einfache Montage dank geringem Gewicht



Die HardiePlank® Fassadenbekleidung bietet Ihnen ein großes Spektrum an individuellen Gestaltungsmöglichkeiten. Die Montage der Paneele in Holzoptik oder glatter Textur kann horizontal oder vertikal erfolgen.

Einen zeitgemäßen Look kreieren



Verschiedene Arten von Grautönen kombiniert mit hellem Putz setzen tolle Akzente. Das Endergebnis ist ein zeitgemäßes und außergewöhnliches Design mit klaren Linien.

Bringen Sie Farbe in Ihr Leben



Eine natürliche Optik mit warmer Farbgebung erzielen Sie mit der großen Farbvielfalt, z. B. mit Skandinavisch Rot, das Ihr Haus lebendig und zu einem farblichen Hingucker macht.

Tradition zum Leben erwecken



Für diese Neubauten wurden die HardiePlank® Paneele in verschiedenen Farben horizontal und vertikal montiert und als Akzent zu Ziegeln verwendet. Das Endergebnis ist lebhaft und vielseitig.

HardiePlank®, Maße: 3.600 x 180 x 8 mm, Gewicht: 7,4 kg/Tafel, 11,42 kg/m², Dichte: 1.300 kg/m³, Struktur: Holzstruktur, 18,75 €/Element

Holz Junge Lagerfarben:



HardiePanel®, Maße: 3.050 x 1.220 x 8 mm, Gewicht: 41,7 kg/Tafel, 11,2 kg/m², Dichte: 1.300 kg/m³, Struktur: Glatt, 40,95 €/m²



Texturen

HardiePlank® Fassadenbekleidung erhalten Sie in Glatt oder mit Holzstruktur – für elegante Fassaden.

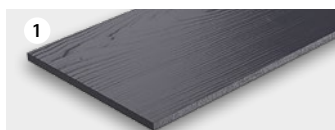

HardiePlank® Holzstruktur
Maße: 3.600 x 180 x 8 mm

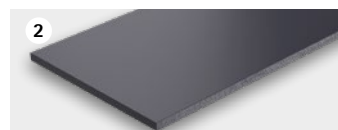

HardiePlank® Glatt
Maße: 3.600 x 180 x 8 mm

Der perfekte Farbton

Die komplette harmonische, elegante Farbpalette umfasst 21 Farben, eingeteilt in fünf moderne und stylische Farbwelten. Weitere Informationen dazu erhalten Sie gern auf Anfrage.

Anwendungsgebiete

- Fassadenbekleidung für Ein- und Mehrfamilienhäuser
- Einsatz für gestalterische Akzentuierung von Fassaden



Dach- & Fassadenverkleidung

Witterungsbeständig, pflegeleicht, langlebig schön

Anwendungsbereiche sind Wohnungs-, Gewerbe- und Landwirtschaftsbau. Vor allem immer dort, wo einerseits hohe Anforderungen an die Optik bestehen, aber andererseits trotzdem preiswert gebaut werden soll. Unsere gesamte Palette an Beschichtungen, Materialstärken, Farben und das Zubehörprogramm lassen keine Wünsche offen.

Das DS Fassadenprofil Premium ist mit vielen anderen Materialien an der Fassade im Neubau- sowie Sanierungsbereich kombinierbar.

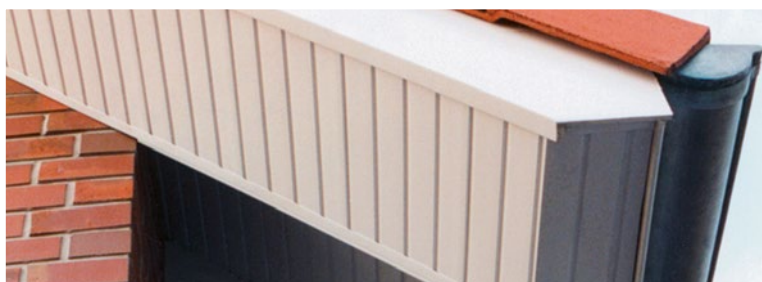

Hohlkammerverkleidung, Nut- und Federsystem

Bauprofilsystem NF 111

100 mm breit, 9 mm stark	€/l/m
Weiß, 3 m lang	1,49



Bauprofilsystem GJ 200

200 mm breit, 17 mm stark, einseitig genutet	€/l/m
Weiß, 3 m lang	5,10
Anthrazit, 6 m lang	12,40

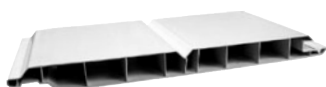

U-Start-/Endprofil

Weiß, 3 m lang	€/l/m
10 mm	1,20
17 mm	2,65
Anthrazit, 3 m lang	
17 mm	7,95

Resoplan Baukompaktplatte

6 mm, B2	€/m ²
Anthrazit/Dunkelbraun/Hellgrau	49,95
(Perl-)Weiß	41,95
Weiß im Zuschnitt	54,95

Flexline Naturschiefer

mit Eckschnitt, glasfaserverstärkt	€/Stk.
20 x 20 cm, Assulo, 50 Stk./Pack	1,19
mit Eckschnitt	€/Stk.
20 x 20 cm, Assulo A13, 50 Stk./Pack	1,19
EcoLine Universal mit Bogenschnitt	€/Stk.
22 x 20 cm, Assulo A1, 50 Stk./Pack	1,65

Dacheindeckung

Bitumen-Schindeln	€/Pack
Anthrazit/Rot/Grün, Pack à 3 m ²	29,95
Dachpappen	
G 200 DD, grob besandet, 10 x 1 m	66,95
G 200 S4, blank, 5 x 1 m	34,95
V13, fein besandet, 10 x 1 m	39,95
PYE PV 200 S5-101, Graugrün, 5 x 1 m	51,95
Bitumen-Dachpappe SN-H	
Nahtklebahn, 10 x 1 m	99,00
Zubehör	
Voranstrich, Edahol, 10 l	35,95
Spachtelmasse Becoplast, 4 l	37,95
Wakaflex, 28 cm x 5 m, Anthrazit oder Rot	117,95
Wandanschlussleiste, Länge 3 m	13,50

Ökologisch ausbauen

Jetzt auch mit klassischen Baustoffen

Auch mit natürlichen Baustoffen können Sie ganz einfach Energie sparen, Heizkosten senken und ein angenehmes Raumklima genießen!

Mit Einblasdämmung erreichen Sie die entferntesten Ecken. Fermacell greenline bindet Schadstoffe aus der Raumluft und bietet damit die Chance, durch den Innenausbau der Gesundheit langfristig noch mehr Gutes zu tun.



STEICOflex 036 Wärmedämmung

Flexible, umweltfreundliche Wärmedämmung aus natürlicher Holzfaser. Das Holz für alle Holzfaser-Dämmstoffe stammt aus nachhaltiger Forstwirtschaft. Abmessung: 1.220 x 575 mm, WL 0,038, ca. 60 kg/m³

40 mm stark	10/PK
60 mm stark	8/PK
80 mm stark	6/PK
100 mm stark	4/PK
120 mm stark	4/PK
140 mm stark	4/PK
160 mm stark	3/PK
180 mm stark	3/PK
200 mm stark	2/PK

- klemmfähige Wärmedämmung für die Gefachdämmung in Dach, Wand & Decke
- einfache und schnelle Verarbeitung
- diffusionsoffen für ein gesundes Raumklima

ISOCELL Zellulosefaser

Zellulosefaser als Einblasdämmung für Dach- und Wandgefache und als Aufblasdämmung für Dachböden – überall, wo es Wärmeverlust und Schallübertragungen zu vermindern und den Hitzeschutz zu gewährleisten gilt.

Sack à 12,5 kg

STEICOzell Holzfaser-Einblasdämmung

WL 0,038

Sack à 15 kg

Trockenbau

Gipsfaser-Platte greenline mit Schadstoff-reduzierenden Eigenschaften

Ein-Mann-Platte: 10 mm stark 1.500 x 1.000 mm	8,95 €/m ²
Fugenkleber greenline Kartusche à 310 ml	25,95 €/Stk.



Vom Dämmstoff
zum Energiepass
Wirkungsvolles Energie-
sparen mit Produkten
von Holz Junge

39,65 €/m²

Nut und Feder Dachboden-Element,
z.B. 130 mm stark



Ausbauplatten sind die klassischen Gipskartonplatten mit abgerundeter Kante ohne Fasern. Ihre Stabilität erhalten die Platten durch die beidseitige Kartontage. Wird die Kartonschicht mit einem Cuttermesser durchtrennt, kann die Platte leicht über einer Auflage nach hinten gebrochen werden.

FERMACELL dagegen ist das „Original“ unter den Gipsfaserplatten und besteht aus Gips und Papierfasern, die in einem Recyclingverfahren aus Papier gewonnen werden.

Diese beiden natürlichen Rohstoffe werden gemischt und nach Zugabe nur von Wasser unter hohem Druck zu stabilen Platten gepresst, getrocknet, mit einem Wasser abweisenden Mittel imprägniert und auf die benötigten Formate zugeschnitten.

Fermacell Trockenbau-Systeme

Schnell, sauber und funktionell

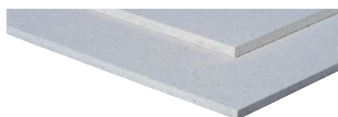

Estrich-Element

mit Stufenfalz

Stärke		€/m ²
20 mm	1.500 x 500 mm	15,95
25 mm		17,95
30 mm	Holzfaser-Estrich-Element	19,65
40 mm	Polystyro-Estrich-Element	20,00
45 mm	Holzfaser-Estrich-Element	34,95

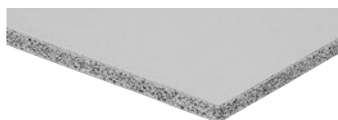

Powerpanel

Powerpanel H₂O, zementgebundene, glasfaserbewehrte Ausbauplatte für alle Nassräume

Stärke		€/m ²
12,5 mm	2.000 x 1.250 mm	22,70

Powerpanel HD

15 mm	3.000 x 1.250 mm	29,95
-------	------------------	-------

Gipsfaserplatte

Bau-, Feuerschutz, Feuchtraumplatte

Stärke		€/m ²
10 mm	1.500 x 500 mm	6,05
12,5 mm	1.500 x 500 mm oder 2.000 x 1.249 mm	8,80

mit Trockenbaukante

10 mm	1.500 x 500 mm	6,05
-------	----------------	------



Estrich-Wabe

Stärke		€/m ²
30 mm	1.500 x 1.000 mm	12,30

Wabenschüttung	€/Stk.
Sack à 15 L	6,35

Dachboden-Dämmelement

Nut und Feder Dachboden-Element, aus 10 mm Gipsfaser-Platte und 120 mm Hartschaumplatte EPS DEO WLG 031, mit umlaufender Nut + Feder

Stärke	€/m ²
130 mm (weitere Stärken auf Anfrage)	39,65

Zubehör

Fugenspachtel	€/Stk.
für problemloses Verfugen von Platten ohne Bewehrungsstreifen, Sack à 5 kg	12,50

Ausgleichsschüttung	€/Stk.
getrocknetes, mineralisches Granulat zum Niveaueausgleich, 0-4 mm stark, Sack à 50l	13,45



Ausbauplatten und Ständerwerk

Die schnellste Art,
in bestehende Räume
Abtrennungen und
Wände einzubauen

Metalständerwerk

Warum kein Kantholz als Ständerwerk? Holz als organischer Baustoff „arbeitet“ und kann durch die Trocknung und Wärmeunterschiede bedingt an den Plattenstößen Risse verursachen. Metallprofile dagegen sind verwindungsfrei und in vielen Ausführungen erhältlich.

¹⁾ Platten mit halbrunder abgeflachter Kante.

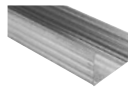

CW-Profil

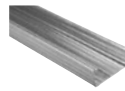

CD-Profil



UW-Profil

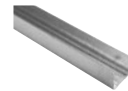

UD-Profil

Ständerwerk				Gipskartonplatten GKB	
Rahmen-Profile UW 0,6 mm €/l/m				Ausbauplatte A GKB	
UW	50 mm stark	400 cm	1,25	10,0 mm stark	100 x 150 cm
UW	75 mm stark	400 cm	1,50	Baufix A GKB RK	
UW	100 mm stark	400 cm	1,75	12,5 mm stark	200 x 60 cm
Ständer-Profile CW 0,6 mm €/l/m				Baufix A GKBI imprägniert RK	
CW	50 mm stark	260/300 cm	1,60	12,5 mm stark	200 x 60 cm
CW	75 mm stark	260/275/300/ 350/400 cm	1,70	12,5 mm stark	260 x 62,5 cm
CW	100 mm stark	260/300 cm	1,80	Ausbauplatte GKB	
Decken-Profile CD/UD €/l/m				12,5 mm stark 200 x 125 cm	
CD	60 mm stark	400 cm	1,25	Ausbauplatte GKBI imprägniert HRAK¹⁾	
UD	28 mm stark	300 cm	0,95	12,5 mm stark	200 x 125 cm
Aussteifungen für Türen UA €/l/m				Feuerschutzplatte GKF HRAK¹⁾	
UA 50	2 mm stark	350 cm/260 cm	3,75	12,5 mm stark	200 x 125 cm
UA 75	2 mm stark	260/300/350 cm	4,95	20,0 mm stark	200 x 62,5 cm
UA 100	2 mm stark	260 cm	5,75	25,0 mm stark	200 x 125 cm
Alu-Kantenschutz €/Stk				Feuerschutzplatte GKFI imprägniert HRAK¹⁾	
24 x 24 mm, 250 cm			4,95	12,5 mm stark	200 x 125 cm
PVC-Einfassprofil €/Stk				Zubehör Ansetzgips	
Weiß, 12,5 mm, 250 cm			5,80	25 kg PallasFix	10,90 €/Stk.
				Fugenfüller	
				5 kg PallasFill	14,45 €/Stk.

BITTE FRAGEN SIE UNSERE TAGESPREISE AN



**BESUCHEN
SIE UNSERE
NEUE AUSSTELLUNG**

Informieren Sie sich in unserer
neugestalteten, top aktuellen,
technischen Ausstellung
zum Thema Bauen und
Sanieren!

Climowool Klemmfilz

Besseres Dämmen spielt die Hauptrolle

Climowool Systemlösungen

Ob Dämmen im Neubau oder im Bestand – immer ist eine optimale Gesamtlösung gefragt. Climowool Systemlösungen überzeugen durch perfekt aufeinander abgestimmte Komponenten – vom luft- und winddichten, energetisch perfekten Dach bis zu effektiven Lösungen für Außen- und Trennwände, Decken und Böden.



BITTE FRAGEN SIE
UNSERE TAGESPREISE AN

BESUCHEN
SIE UNSERE
NEUE AUSSTELLUNG

Informieren Sie sich in unserer neugestalteten, top aktuellen, technischen Ausstellung zum Thema Bauen und Sanieren!

Klemmfilz WLK 035 (Jetzt auch in WLK 32)

Breite: 120 cm

100 mm stark Länge: 560 cm

120 mm stark Länge: 480 cm

140 mm stark Länge: 400 cm

160 mm stark Länge: 350 cm

180 mm stark Länge: 320 cm

200 mm stark Länge: 280 cm

220 mm stark Länge: 330 cm

240 mm stark Länge: 300 cm

260 mm stark Länge: 300 cm

280 mm stark Länge: 280 cm

300 mm stark Länge: 280 cm

Trennwandplatte TW 040

Abmessung: 1.200 x 625 mm

40 mm stark 12/PK

60 mm stark 8/PK

80 mm stark 6/PK

Kerndämmplatten KD 035

Abmessung: 1.250 x 625 mm

40 mm stark 12/PK

60 mm stark 8/PK

80 mm stark 6/PK

100 mm stark 5/PK

ISOCELL Granublow

Hydrophobe*) Kerndämmung

WLK 0,033 W/mk, Sack à 200 L

Polystyrol-Partikelschaum Granulat (EPS)



*)= Wasserabweisend und trotzdem atmungsaktiv.

Natürliche Baustoffe

Neu entwickelter, leistungsstarker Glaswolle-Dämmstoff. Dabei bietet Climowool nicht nur die klassischen Vorteile der Glaswolle, sondern auch eine ganze Reihe wichtiger Verbesserungen gegenüber herkömmlicher Glaswolle. Die Verarbeitung wird leichter, schneller und sicherer. Angenehmer Griff, geringe Staubentwicklung, wenig Geruch – Climowool überzeugt auf der Baustelle schon nach wenigen Minuten.

- kompromisslos: Dämmleistung und Verarbeiterfreundlichkeit
- komfortabel: nahezu staubfrei, angenehmer Griff und kaum Jucken
- sicher: klemmstark für optimalen Halt
- schnell und einfach: Handling, Schneiden und Verarbeiten
- energiesparend: Climowool rechnet sich schnell
- angenehm: besseres Dämmen steigert die Lebensqualität

Dämmen mit Holzfaser

Das Beste daran ist unsichtbar

Bei Altbauten gehen bis zu 40% der Heizenergie durch schlecht gedämmte Dächer verloren.

Dachsanierungen sparen bares Geld und steigern den Wert des Objektes. Bringen Sie Ihr Altbau-Dach kostengünstig auf ein Niveau, das heutigen Anforderungen entspricht.

Die Sanierung der Dachkonstruktion von außen erfolgt schnell, günstig und in höchster Qualität.

Auch während der Sanierung bleibt der Wohnraum im Dachgeschoss weiterhin nutzbar.



ab **9,45** €/m²
STEICOuniversal DRY



Neue Profilgeometrie
bei L52 und L60



ISOLAIR/ISOROOF

diffusionsoffene Unterdeckplatte, für alle Dächer geeignet, mit Nut und Feder, auch Wandplatte bei hinterlüfteten Fassaden und im Einsatz in WDVS-Systemen, beidseitig verwendbar

Format: 2.500 x 770 mm	€/m ²
Stärke: 35 mm	11,95
Stärke: 52 mm	15,95
Stärke: 60 mm	18,95

STEICOprotect Putzträgerplatten

Wärmedämmverbundsystem, geeignet für das Dämmen der Außenwände. Durch optimale Abstimmung von Holzfaserdämmelement und Verputz lassen sich dauerhafte und diffusionsoffene Wandaufbauten realisieren.

Format: 1.325 x 600 mm	€/m ²
Stärke: 40 mm Typ H	12,35
Stärke: 60 mm Typ H	18,45
Stärke: 80 mm Typ M	27,95
Format: 1.325 x 600 mm, stumpf	€/m ²
Stärke: 20 mm	7,45

STEICOuniversal DRY

universelle diffusionsoffene Holzfaser-Dämmplatte für den Unterdach- und Wandbereich, nach DIN EN 13171 mit Nut und Feder, UDP-A, 3-fach Funktion: winddicht, Witterungsschutz, dämmend

Format: 2.500 x 600 mm	€/m ²
Stärke: 22 mm	6,65
Stärke: 35 mm	9,45
Format: 1.880 x 600 mm	€/m ²
Stärke: 60 mm	16,20
Stärke: 80 mm	21,60
Stärke: 100 mm Spezial Dry	24,45

Dämmen mit PAVATEX

Pavatex ldb 0.02	€/m ²
extrem diffusionsoffene Luftdichtbahn, mit wechselseitig integriertem Selbstklebestreifen, für Altbausanierung, Rolle 50 x 1,5 m	3,49
Tapes und Kleber	€/Stk.
Pavatape 150 mm, 15 m Rolle	80,95
Pavatex Haftgrund, 5.000 ml	66,95
Pavacoll System-Kleber, Schlauchbeutel 900 g	28,15
STEICObase Faserplatte	€/m ²
hochdruckbelastbar	
1.350 x 600 x 40 mm	12,45
Pavapor Trittschalldämmplatte	€/m ²
22/21 mm, 110 x 60 cm, 8 Stk./Pack	4,50
32/30 mm, 110 x 60 cm, 5 Stk./Pack	11,45

Luft- und Dampfsperren

Machen Sie Ihr Haus dicht

Undichtigkeit ist häufig die Ursache für Feuchteanreicherungen in den Bauteilen und führt nicht selten zu Bauschäden.

Luft- und Dampfsperren

- sollen eine Durchfeuchtung der Dämmung verhindern
- verhindern unnötige Wärmeverluste
- vermeiden Zugluft und steigern die Behaglichkeit



DELTA®-VENT S

diffusionsoffene Schalungsbahn für vollgedämmte Steildächer, auch als Unterdeck-/Unterspannbahn geeignet, Format: 50 x 1,5 m, 2,65 €/m²

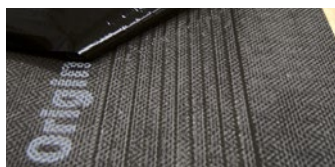

DELTA®-VENT S-PLUS

diffusionsoffene Schalungsbahn für vollgedämmte Steildächer, höchste Sicherheit durch 2 Klebezonen, Format: 50 x 1,5 m, 3,60 €/m²



DELTA®-MAXX WD

Format: 50 x 1,5 m, 4,75 €/m²

ALLFORM

Fassadenbahn ALLFORM Difflex Thermo

sd-Wert: 0,04 m, Format: 50 x 1,5 m 5,95 €/m²

Luft- und Dampfbremse ALLFORM Difustop

sd-Wert: 2 m, Format: 50 x 1,5 m 1,95 €/m²

Luft- und Dampfsperre ALLFORM BDS-Tex 300

Polypropylen Spinnvlies, sd-Wert > 100 m, Format: 50 x 3,0 m 1,19 €/m²

Unterdeckbahn ALLFORM DIFFLEX Thermo ND

UDB-A/USB-A, schlagregensicher, Format: 50 x 1,5 m 4,95 €/m²

Unterdeckbahn ALLFORM REWASI Top

UDB-A/USB-A, 150g/m², Format: 50 x 1,5 m 2,95 €/m²

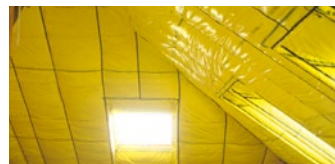

DELTA®-DAWI GP

Luft- und Dampfsperre, sd-Wert: 100 m
Format: 4,0 x 25 m, 1,19 €/m²

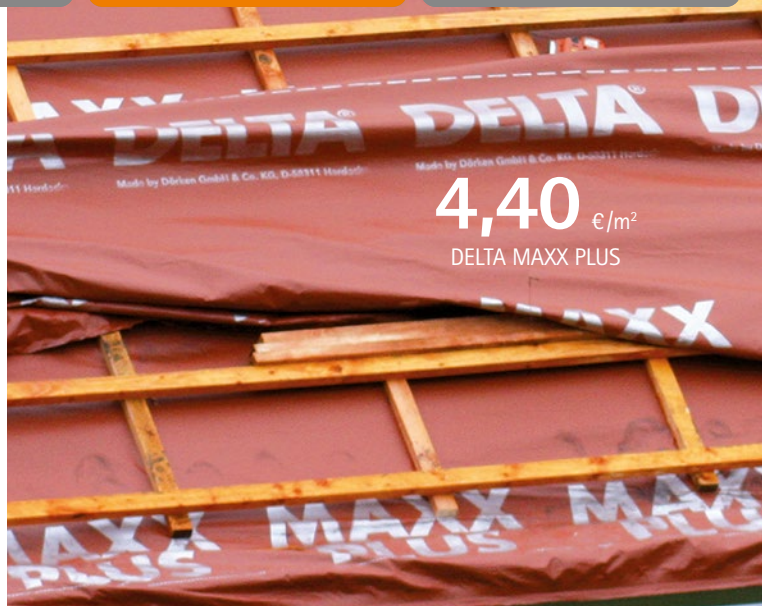

DELTA MAXX-PLUS, diffusionsoffene, winddichte Unterdeckbahn für vollgedämmte Steildächer mit integriertem Selbstkleberand

Sperren und Bremsen

Es gibt eine große Vielfalt an Luft- und Dampfsperren, die sich vor allem in Material und Wirkungsgrad unterscheiden. „Dampfsperre“ ist eigentlich wörtlich fachlich falsch, „Dampfbremse“ ist richtig. Eine echte „Sperr“ ist nur Metall (z. B. Alufolie). Die Palette reicht von sogenannten Dampfbremspapieren oder -pappen bis hin zu Luft- und Dampfsperren aus Aluminiumfolie. Eine „Luftsperr“ ist im Gegensatz zur „Dampfsperre“ immer diffusionsoffen und lässt grundsätzlich Wasserdampf durch, mindestens in eine Richtung. Folien mit hohem sd-Wert sind dichter, Folien mit niedrigem sd-Wert sind durchlässiger.

Heizkosten senken, Behaglichkeit erhöhen

Solitex ADHERO sd-Wert 0,40 m

NEU
Solitex ADHERO

Luftdichtungs- und Witterungsschutzbahn

1,50 x 30 m

7,65 €/m²



4 WOCHEN FREI BEWITTERBAR

System Dasatop

Das Dampfbrems- und Luftdichtungs-System DASATOP ist speziell für die schnelle und einfache Sub-and-Top-Dachsanierung von außen entwickelt worden.

Die Bahn ist optimiert für die Verlegung im Gefach und über den Sparren für alle Konstruktionen mit diffusionsoffenen Unterdeck- bzw. Unterspannbahnen (z. B. pro clima SOLITEX). Sie ist weiterhin geeignet in Kombination mit Holzfaser- und MDF-Unterdeckplatten sowie vlieskaschierten Schaumdämmstoffen (PUR, PIR, EPS usw.) ab 50 mm Dicke.

- höchste Sicherheit durch feuchtevariable Sub-and-Top-Verlegung
- keine luftdichten Anschlüsse am Sparren erforderlich, keine Überdämmung erforderlich
- besonders reißfest durch Vliesverstärkung: kein Spleißen oder Weiterreißen
- Luftdichtung nach DIN 4108-7



4 WOCHEN FREI BEWITTERBAR

System Intello Plus

Feuchtevariable Dampfbrems- und Luftdichtungsbahn.

Das pro clima Hochleistungssystem für maximale Sicherheit – auch in bauphysikalisch anspruchsvollen Konstruktionen.

- höchste Sicherheit durch feuchtevariable Sub-and-Top-Verlegung
- keine luftdichten Anschlüsse am Sparren erforderlich, keine Überdämmung erforderlich
- besonders reißfest durch Vliesverstärkung: kein Spleißen oder Weiterreißen
- Luftdichtung nach DIN 4108-7

Pro Clima

SOLITEX FRONTA QUATTRO Wandschalungsbahn	€/m ²
1,50 x 50 m auf Rolle	3,45
DASAPLANO 0,01 connect Luftdichtungsbahn	€/m ²
1,50 x 50 m auf Rolle	2,75
DASATOP Dampfbremse, feuchtevariabel	€/m ²
1,50 x 50 m auf Rolle, sd-Wert 0,05-2 m	2,25
DB+ Luft- und Dampfbremse aus Baupappe	€/m ²
1,70 x 50 m auf Rolle, sd-Wert 0,6-4 m	2,30
INTELLO PLUS Hochleistungsdampfbremse, feuchtevariabel	€/m ²
1,50 x 50 m auf Rolle, sd-Wert 0,25-25 m	2,75
3,00 x 50 m auf Rolle, sd-Wert 0,25-25 m	2,75
RB Rieselschutz	€/m ²
1,50 x 50 m auf Rolle, sd-Wert 0,03 m	0,95
SOLITEX MENTO 3000 connect Unterdeckbahn	€/m ²
1,50 x 50 m auf Rolle	2,40
Zubehör	€/Stk.
CLOX Verschlussstopfen, 60 mm	2,45
COMPEGO Klebeband, 60 mm, 25 m/Rolle	18,95
CONTEGA Solida Exo Anschlussklebeband, 100 mm, 30 m/Rolle	59,95
CONTEGA Solida SL Anschlussklebeband, 100 mm, 30 m/Rolle	59,95
EXTOSEAL ENCORS Anschlussklebeband, 150 mm, 20 m/Rolle	129,95
KAFLEX MONO Kabelmanschette, 6-12 mm	3,49
KAFLEX DUO Kabelmanschette, 6-12 mm	3,49
ORCON F Anschlusskleber, 310 ml	7,95
ORCON F Anschlusskleber, 600 ml	10,95
ORCON Multibond Anschlusskleber, 10 m/Rolle	23,95
ROFLEX EXTO Dunstrohmanschette, 10-12 cm	15,95
TESCON Primer RP, 1000 ml	17,95
TENAPP Primer-Auftragswerkzeug	26,95
TESCON Sprühprimer, 400 ml, €/Stck.	11,95
TESCON Sprühprimer, 750 ml, €/Stck.	19,95
TESCON VANA Klebeband, 30 m/Rolle, 60 mm	22,95
TESCON VANA Klebeband, 30 m/Rolle, 100 mm	42,95
TESCON VANA Klebeband, 30 m/Rolle, 150 mm	63,95
TESCON INVIS Klebeband, 60 mm, 30 m/Rolle	23,95
T.NAIDEC 2-seitiges Nageldichtband, 20 m/Rolle	22,95
UNI-TAPE Klebeband, 60 mm, 30 m/Rolle	20,95

NEU
TESCON
Sprühprimer

— PLATTENWERKSTOFFE

Individuelle Möbel und Holz-Projekte auf Maß – und den Zuschnitt lassen Sie direkt vom Profi erledigen. So werden selbstgebaute Küchenfronten, Schränke oder Möbel zum Kinderspiel. Durch Unikate werden Designträume wahr.

ab **19,95** €/Stk.
Herd-/Spülenausschnitt

ab **13,95** €/m²
19 mm im Zuschnitt



[MEHR ERFAHREN]



[DAS KOMPLETTE SORTIMENT IM ÜBERBLICK: HOLZ-JUNGE.DE]

[DIE ZUSCHNITT-PROFIS]



Jeder Raum, jede Ecke, jede Nische –
Platten schneiden wir Ihnen perfekt zu.

Beispiele aus Lagerdekoren

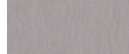

Alu geschliffen,
F 8110 VV



Uni Cuba Libre,
U 179 VV



Esche Style Cognac,
WF 10/034 RU



Esche Style Braun,
F 10/035 RU



Eiche Piemont,
Mokka, R 4221 MO



Eiche Milano,
F 06/159 MO



Eiche Style Braun,
F 06/172 MO



Fjord Buche hell,
R 24029 VV



Sonoma Eiche hell,
19 mm, R 20128 RU



Ahorn After Eight,
R 5447 VV



Königsahorn,
R 5184 VV



Lichtgrau,
U 1188 MP



Graphitschwarz,
U 12007



Magnolia MP,
R 1306 VV

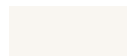

Weiß MP/SM,
W 300

TR = Trevista V V = Top Velvet MP = Miniperl

SM = Seidenmatt MO = Montana RU = Rustica

Holz Junge hat mehr auf Lager als nur attraktive Angebote. Ob Plattenzuschnitt, Kantenlaminat, Topfbandbohrungen, hobeln, kappen, trennen, fräsen: Wir bearbeiten jedes gängige Material maßgenau.

Stefan Kühne, Tischlerservice Holz Junge

Plattenbearbeitungszentrum

- Plattenzuschnitt
- Umleimen der Schnittkanten mit ABS-Kante
- Lochreihen für Regalbödenbefestigung
- Eckverbinder für Korpusteile (inkl. Bohrung)
- Topfscharniere für Türen (inkl. Bohrung)
- Eckverbindungen
- massive Hölzer kappen, auf-trennen, hobeln, fräsen

Türen individuell nach Maß

- Falttüren
- Schiebetüren
- Schiebetüren, auch für die Schräge

Das alles und noch viel mehr

- komplette Regal-Systeme
- Hängevorrichtungen
- Schubkästen, Körbe, Tablare oder Boxen
- Schrankbeleuchtung
- Schuhfach-/ablage
- Einhänge- und Schiebeleitern
- TV-Auszüge und Hebesysteme

Umleimservice

Zu allen Dekoren sind passende Melamin- und ABS-Kanten lieferbar.

ABS-Kanten sind die hochwertige Alternative: 2 mm stoßfeste Kanten, ab 5,95 €/lfm





Schränke, Regale und Schiebetüren

Exakt, schnell, passend



*Wir planen gern
mit Ihnen gemeinsam
mit unserem Planungstool
Ihre individuellen Maßmöbel.*

1. Auswählen
2. Ansehen
3. Bestellen

So individuell wie Sie

Sie träumen schon lange von einem Schrank, der perfekt unter die Dachschräge passt? Oder einem Regal, das Sie selbst gestaltet haben? Verwirklichen Sie mit unserem Service Ihre individuellen Wohnwünsche – ohne handwerkliche Vorkenntnisse, unkompliziert und bezahlbar!



25 MODULE,
21 HOLZ- UND UNIDEKORE,
8 GLASFÜLLUNGEN FÜR SCHIEBETÜREN,
11 GRIFFE (WEITERE AUF ANFRAGE) UND
ÜBER 100 VERSCHIEDENE BESCHLÄGE!







Spanplatte roh

V20 P 2, Größe: 250 x 125 cm		€/m ²
Stärke	Zuschnitt	Plattenpreis
10 mm	9,95	5,95
13 mm	10,95	6,25
16 mm	11,95	6,50
19 mm	13,95	6,95
22 mm	14,95	7,95
25 mm	-	9,95
28 mm	19,95	11,95



Span-Verlegeplatte N+F

N+F, V100 P3		€/m ²
Stärke	Plattenpreis 205 x 92,5 cm	Plattenpreis 205 x 61,5 cm
13 mm	5,99	-
16 mm	6,49	-
19 mm	6,99	6,99
22 mm	7,99	-
28 mm	10,95	-



Spanplatte furniert

Echtholz, Messerfurnier, Größe: 250 x 125 cm, Stärke: 19 mm		€/m ²
Holzart	Zuschnitt	Plattenpreis
Buche	39,95	23,60
Eiche	47,95	28,60
Kirschbaum	59,95	35,95



Hartfaserplatte

Größe: 244 x 122 cm		€/m ²
Stärke	Zuschnitt	Plattenpreis
3,2 mm Natur	5,95	3,95
Größe: 280 x 207 cm		
3,0 mm eins. Weiß	6,95	5,40
3,0 mm beids. Weiß	-	5,95
5,0 mm beids. Weiß	-	8,95



MDF-Platte

beids. glatt, roh, Größe: 280 x 207 cm		€/m ²
Stärke	Zuschnitt	Plattenpreis
8 mm	9,95	4,95
10 mm	-	6,95
16 mm	15,95	9,95
19 mm	17,95	10,95
22 mm	21,95	13,95
25 mm	-	15,95
28 mm	35,95	21,95
mit Grundierfolie, Größe: 280 x 207 cm		
16 mm	20,95	12,95
19 mm	21,95	13,95
28 mm	41,95	25,95



OSB stumpf

DIN EN300 Contifinish, Größe: 250 x 125 cm		€/m ²
Stärke		€/m ²
9 mm		3,95
12 mm		4,85
15 mm		6,05
18 mm		7,25



OSB/3-Verlegeplatte N+F

DIN EN300 Contifinish, Größe: 250 x 67,5 cm		€/m ²
Stärke		€/m ²
12 mm		5,20
15 mm		6,50
18 mm		7,75
22 mm		9,50
25 mm		11,30
30 mm		14,90
Contifinish, bauaufsichtl. Zulassung, Größe: 250 x 125 cm		
längsseitig Nut+Feder, Größe: 625 x 67,5 cm		
22 mm		9,50
25 mm		11,30

OSB Baseline N+F

Contifinish, Kompaktholz, Nut+Feder, Größe: 205 x 67,5 cm		€/m ²
Stärke		€/m ²
12 mm		4,90
15 mm		6,25
18 mm		7,50
22 mm		9,10

Dekorative und konstruktive Platten – bei Holz Junge eine Riesenauswahl für Ausbau,



Stab-Tischlerplatte

3-fach verleimt,
Größe: 2070 x 2 800 mm €/m²

Stärke	Zuschnitt	Plattenpreis
--------	-----------	--------------

Gabun-Deck

13 mm	33,95	21,95
-------	-------	-------

16 mm	34,95	22,95
-------	-------	-------

19 mm	35,95	23,95
-------	-------	-------

22 mm	39,95	28,95
-------	-------	-------

HDF-Deck

16 mm	32,95	22,95
-------	-------	-------

19 mm	34,95	23,95
-------	-------	-------

Birken-Deck, 5-fach verleimt

18 mm	33,95	19,95
-------	-------	-------



Industriesperrholz

Lauan/Meranti o. ä., BB/CC,
wbp verleimt, Größe: 244 x 122 cm €/m²

Stärke	Zuschnitt	Plattenpreis
--------	-----------	--------------

4 mm	11,95	5,55
------	-------	------

6 mm	13,95	6,95
------	-------	------

9 mm	19,95	9,45
------	-------	------

12 mm	24,95	11,45
-------	-------	-------

15 mm	31,95	14,95
-------	-------	-------

18 mm	34,95	16,95
-------	-------	-------

22 mm	41,95	20,95
-------	-------	-------

25 mm	47,95	21,95
-------	-------	-------



Verpackungssperrholz

Fichte, III+/III, BFU-100 verleimt,
Größe: 250 x 125 cm €/m²

Stärke	Zuschnitt	Plattenpreis
--------	-----------	--------------

12 mm	18,95	11,95
-------	-------	-------

15 mm	-	15,95
-------	---	-------

18 mm	28,95	16,95
-------	-------	-------

21 mm	-	19,95
-------	---	-------

24 mm	-	23,95
-------	---	-------

40 mm	-	59,95
-------	---	-------

Pinus Elliotspinne, C+/C, wbp,
Größe: 250 x 125 cm

9 mm	-	6,95
------	---	------

15 mm	-	10,95
-------	---	-------

20 mm	-	14,95
-------	---	-------

24 mm	-	14,95
-------	---	-------

40 mm	-	39,95
-------	---	-------



Sperrholz Pappel

B/BB, IF verleimt, Größe: 250 x 122 cm €/m²

Stärke	Zuschnitt	Plattenpreis
--------	-----------	--------------

4 mm	13,95	7,95
------	-------	------

5 mm	14,95	9,75
------	-------	------

6 mm	18,95	11,95
------	-------	-------

8 mm	20,95	12,95
------	-------	-------

10 mm	22,95	14,95
-------	-------	-------

12 mm	26,95	17,95
-------	-------	-------

15 mm	31,95	18,95
-------	-------	-------



Sperrholz Kiefer

wbp verleimt, Größe: 250 x 125 cm €/m²

Stärke	Zuschnitt	Plattenpreis
--------	-----------	--------------

4 mm	14,95	7,95
------	-------	------

6 mm	21,95	9,95
------	-------	------

8 mm	24,95	12,95
------	-------	-------

10 mm	32,95	15,95
-------	-------	-------

12 mm	38,95	17,95
-------	-------	-------



Sperrholz Buche

B/BB, IF verleimt, Größe: 220 x 125 cm €/m²

Stärke	Zuschnitt	Plattenpreis
--------	-----------	--------------

4 mm	14,95	10,95
------	-------	-------

6 mm	20,95	14,95
------	-------	-------

8 mm	25,95	17,95
------	-------	-------

10 mm	32,95	21,95
-------	-------	-------

Film/Siebdruckplatte Birke

BFU 100 verleimt, Größe: 250 x 125 cm €/m²

Stärke	Zuschnitt	Plattenpreis
--------	-----------	--------------

9 mm	-	15,95
------	---	-------

12 mm	37,95	19,95
-------	-------	-------

15 mm	-	21,95
-------	---	-------

18 mm	49,95	24,95
-------	-------	-------

21 mm	57,95	28,20
-------	-------	-------

27 mm	-	42,95
-------	---	-------

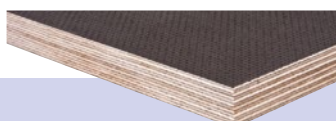

BFU 100 verleimt, Größe: 300 x 150 cm €/m²

Stärke	Zuschnitt	Plattenpreis
--------	-----------	--------------

12 mm	-	21,95
-------	---	-------

15 mm	-	23,95
-------	---	-------

18 mm	-	27,95
-------	---	-------

21 mm	-	32,95
-------	---	-------

24 mm	-	39,95
-------	---	-------

27 mm	-	49,95
-------	---	-------

Multiplexplatte Birke

BFU 100 verleimt, Größe: 125 x 250 cm €/m²

Stärke	Zuschnitt	Plattenpreis
--------	-----------	--------------

9 mm	-	13,95
------	---	-------

12 mm	30,95	16,95
-------	-------	-------

15 mm	-	19,95
-------	---	-------

18 mm	49,95	23,95
-------	-------	-------

21 mm	57,95	27,95
-------	-------	-------

27 mm	-	34,95
-------	---	-------

30 mm	74,95	38,95
-------	-------	-------

35 mm	79,95	49,95
-------	-------	-------

Möbel, Fahrzeuge, Verpackung

— HAUSTÜREN & FENSTER ENERGETISCH PERFEKT

Ihre Haustüren und Fenster sind in die Jahre gekommen?

Zeit für eine energetische Sanierung und Austausch.

Pflegeleichter Kunststoff oder nachhaltiges Holz?

Sondermasse? Denkmalschutz?

In unserer Ausstellung helfen Ihnen gern auch unsere geschulten
Energiespar-Fachberater, damit Sie die für Sie richtige Lösung wählen.

Oder, falls möglich, einen KfW-Zuschuss erhalten.



[MEHR ERFAHREN]



[DAS KOMPLETTE SORTIMENT IM ÜBERBLICK: [HOLZ-JUNGE.DE](https://www.holz-junge.de)]



MONTAGESERVICE
Sprechen Sie uns gerne
auf unseren hauseigenen
Montage-Service
an!

[MEHR ERFAHREN]



MONTAGE VOM PROFI

Hochwertige Einrichtungsmerkmale wie Fenster und Haustüren prägen das Bild Ihres Heims langfristig und müssen über viele Jahre hinweg gute Dienste leisten. Umso sinnvoller ist es, sich bei der Montage auf einen Profi zu verlassen. Sprechen Sie uns gerne auf unseren hauseigenen Montage-Service an.

HAUSTÜREN & FENSTER

- 138 **Haustüren**
die Visitenkarte eines Hauses
- 142 **Fenster**
Licht rein, Kälte & Hitze raus



KOWA®

[HERSTELLER-KATALOG]



Haustüren Evergreens

Die echten Klassiker unter den Haustüren verlieren nichts an ihrer bezaubernden Attraktivität.

Stilvoll kommen sie daher - mal mit filigranen Sprossenteilungen und hübsch profilierten Kanten oder mit kraftvollen starken Profilen, die handwerklich und mit viel Liebe zum Detail gearbeitet sind. Der Eingangsbereich erhält seine ganz persönliche Note mit einem Hauch von Nostalgie.



Tipp: Neue Haustür mit KfW Zuschuss

Für die Erneuerung der Haustür als sogenannte Einzelmaßnahme gibt es bares Geld dazu. Zuschüsse für einbruchhemmende Türen der Widerstandsklasse RC2 können über das Programm 455 – Altersgerecht Umbauen beantragt werden.

Alle Informationen zu den Fördermöglichkeiten, vom einmaligen Zuschuss bis zum zinsgünstigen Kredit, erfahren direkt auf den Seiten der KfW. (www.kfw.de). Wichtig: Der Antrag muss unbedingt vor Beginn der Baumaßnahme gestellt werden.



1



2



3



4

Preisbeispiele 1. Arkade, 4.980,- €/Stk. 2. Bokel, 4.444,- €/Stk. 3. Lesum, 4.300,- €/Stk. 4. Schuby, 5.690,- €/Stk.



Haustüren Trends: Moderne Architektur

Haustüren: Altholz-Charakter
und massive Eiche liegen im
Trend

Statt echtes Altholz zu verwenden, das zur Zeit einen echten Hype im Möbel- und Innenausbau erlebt, wird für diese Türen Eiche aus heimischen Baumbeständen verwendet. Und die werden keineswegs gefällt. Im Sommer 2017 fegte über die Gemeinde Goldenstedt ein verheerender Sturm, zahlreiche hundertjährige Riesen wurden entwurzelt. Diese Goldenstedter Sturmeiche lagert beim benachbarten Sägewerk und wird jetzt nach und nach zu rustikalen Haustür-Unikaten mit unnachahmlichem Charakter und mit schicksalhafter Geschichte verarbeitet.

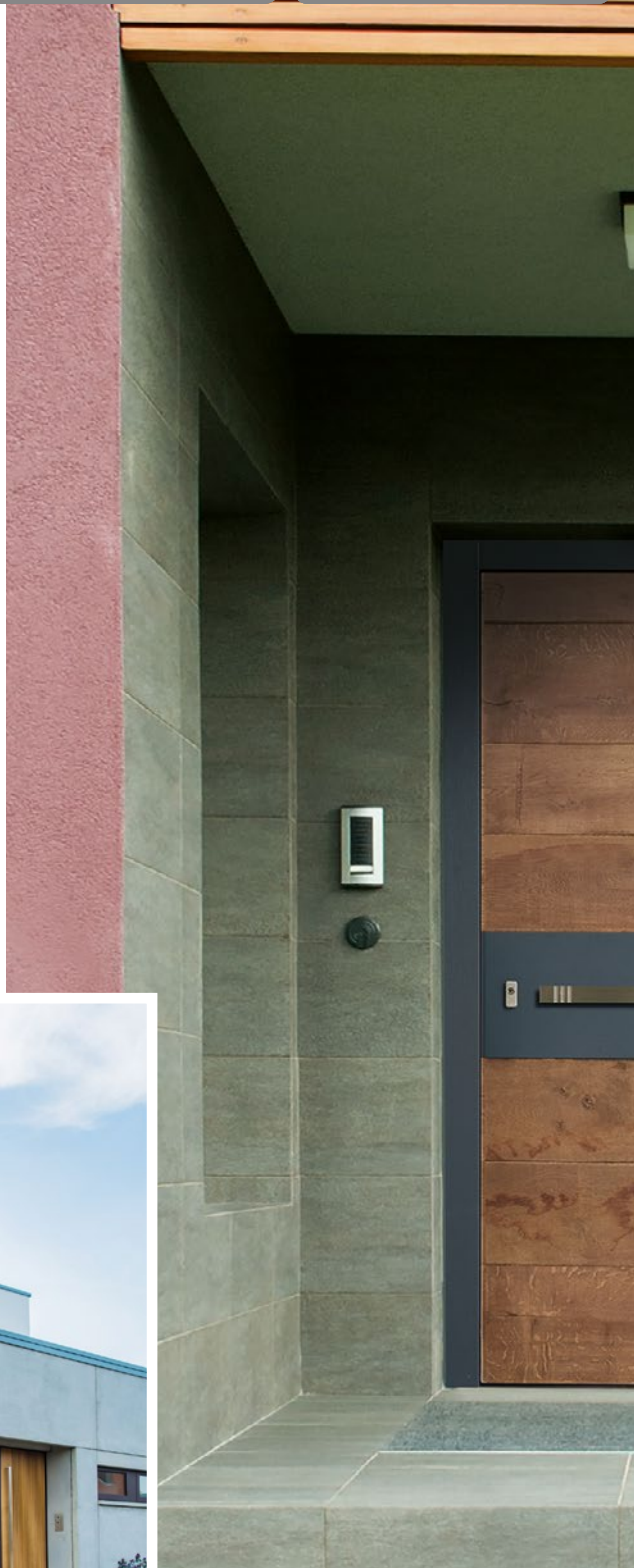



Aus massiver Eiche hergestellt sind die aufgesetzten Leisten dieser beiden beeindruckenden Haustüren. So entsteht Tiefenwirkung, die den Eingangsbereich gekonnt in Szene setzt. Der Rahmen wurde mit einer Aluminiumschale versehen, ein schöner Kontrast, der die moderne Flächenbündigkeit von Rahmen und Flügel zusätzlich betont.

Preisbeispiele 1. Fender, 8.450,- €/Stk. 2. Planken, 7.770,- €/Stk. 3. Joran, 8.650,- €/Stk. 4. Robur, 8.900,- €/Stk.



Offenes Wohnen liegt im Trend

Statt Küche, Esszimmer und gute Stube – die oftmals nur an Sonn- und Feiertagen genutzt wurde, sind die Übergänge heute fließend und schaffen ein Plus an Wohnkomfort und Lebensqualität.



[HERSTELLER-KATALOG]

Eine gute Planung gehört dazu, dann können selbst kleine Grundflächen großzügig wirken. Besondere Bedeutung spielen dabei die Fensterflächen. Lichtdurchflutete Räume erzeugen Weite, bodentiefe Fensterelemente mit barrierefreiem Durchgang, also ohne Stolperfalle, erweitern zusätzlich den Lebensraum nach außen. Und das auch im Winter, denn der Blick in die Natur ist allemal inspirierender als vor die Wand. Dank hocheffektiver Verglasungen und durchdachter Technik sind selbst riesige Fensterflächen heute bis vor die Scheibe bewohnbar. Da strahlt keine Kälte mehr ab. Das Rahmenmaterial Holz hat den Vorteil der natürlich-wohnlichen Optik und – nicht zu unterschätzen – der immer angenehmen Oberflächentemperatur: Holz fühlt sich im Gegensatz zu anderen Materialien niemals kalt an.



Ideen für modernes lichtdurchflutetes Wohnen gibt es viele. In den letzten Jahren sind großzügige Hebeschiebetüren der Renner. Ganze Fensterwände lassen sich dank modernster Technik spielend leicht zur Seite schieben. Extrem flache Bodenschwellen haben die gefährlichen Stolperfallen der Vergangenheit längst abgelöst, so sieht die perfekte Verbindung von Wohnraum und Terrasse aus.





Fenster-Trends

Diese Farben und Oberflächen sind gefragt

Fenster sind einfach nur viereckig und weiß? Was früher vielleicht mal die Regel war, ist heute längst nicht mehr so: Schicke Farben und Oberflächen sind gefragt – sowohl beim Häuslebauer als auch beim Modernisierer von Bestandsgebäuden.

Zwei Hauptrichtungen bestimmen den Trend bei modernen Fenstern und Türen: Die natürliche Optik von Holz und eine dezente, aber dennoch eindrucksvolle Verwendung von attraktiven Farbtönen. Immer ein Hingucker und sehr gefragt ist die in vielen natürlichen Farbnuancen erhältliche Eiche mit ihrer individuellen, schön gemaserten Oberfläche.

Diese gibt es auch in ganz besonderer Sortierung: Mit natürlichem Astwuchs. Bei den Farben liegen neben dem Klassiker Weiß auch Cremeweiß, Grün- und zahlreiche Grautöne im Trend.

Ganz weit vorne, wenn es um individuelle Fenstergestaltung geht, liegen Holzfenster mit Aluminiumschale auf der Außenseite. Während letztere mit individuellen Pulverbeschichtungen in den unterschiedlichsten Strukturen und Effekten beschichtet werden kann, kommt das Holz auf der Raumseite mit Hilfe natürlicher Lasuren in voller Schönheit zur Geltung. So entstehen echte Unikate mit interessanten optischen Kontrasten.



Gute Gründe für eine Holztür

- hoher Einbruchschutz
- Herstellung ohne Umweltbelastung
- ausgezeichnete Dämmqualität
- Luftfeuchtigkeit regulierend
- stabile und dauerhafte Konstruktion

Aldra[®]
Fenster, Türen und mehr.

[HERSTELLER-KATALOG]



Natürlich – Türen aus Holz

Holztüren zum Aktionspreis
nur gültig in 2020

ab **2.349,-** €/Stk.

Aktionspreis, inkl. MwSt.,
ohne Montage



Entdecken Sie weitere Designmöglichkeiten bei HolzLand Junge

1. **Modell 501**, mit Edelstahlapplikation, Griff SG 135, Farbe RAL 7016 Antrazithgrau
2. **Modell 515** mit Designsockel, Griff SG 135, Farbe RAL 3004 Purpurrot
3. **Modell 807** mit Designsockel, Griff SG 135, Farbe RAL 9016 Weiß



Aldra®
Fenster, Türen und mehr.

Auf Zuhause freuen

Kunststoff-Haustüren mit Aluminiumtürfüllung

CLEVER 76 Ausstattungsmerkmale

- Baureihe 76 AD mit Aluminiumfüllung 36 mm
- Farbe Weiß ähnlich RAL 9016, gegen geringen Mehrpreis weitere Dekorfarben erhältlich
- 3-fach Verriegelung, Profizylinder, 3 Schlüssel
- max. Abmessungen 1.150 x 2.264 mm
- Griff SKDZ 410, SG 135 Edelstahl 400 mm, SG 134 Edelstahl 500 mm



ab

1.499,- €/Stk.

Aktionspreis, inkl. MwSt.,
ohne Montage

Entdecken Sie weitere Designmöglichkeiten bei HolzLand Junge

1. **Modell 12**, Grifflänge: 400 mm, Glas Außenseite VSG mit mattweißer Folie
2. **Modell 6**, Grifflänge: 400 mm, Glas Außenseite VSG mit mattweißer Folie
3. **Modell 18**, Grifflänge: 400 mm, Glas Außenseite VSG mit mattweißer Folie



Produktvorteile

- hervorragende Wärmedämmwerte
- wählbare Sicherheitsstufen bis RC2
- Langlebigkeit
- Umweltfreundlichkeit
- qualitätsgeprüft, RAL-zertifiziert seit 1978
- austauschbares Dichtungssystem
- pflegeleichte Oberfläche
- individuelle Maßanfertigung

Aldra[®]
Fenster, Türen und mehr.

Offen für neue Aussichten

Zukunftsweisende Fenstertechnik
für Ihr Zuhause



[HERSTELLER-KATALOG]



1. Baureihe 76 AD, 3-fach Verglasung, Bautiefe: 76 mm, U_W -Wert bis 0,81 W/m^2K , Verglasung bis 48 mm Tiefe
2. Baureihe 76 Design, Bautiefe: 76 mm, U_W -Wert bis 0,81 W/m^2K , halbflächenbündiger Flügel
3. Baureihe 76 mit Aluminium Vorsatzschale, Bautiefe: 76 mm, U_W -Wert bis 0,81 W/m^2K , hochwertige Optik
4. Baureihe 76 MD, mit zusätzlicher Dichtung, Bautiefe: 76 mm, U_W -Wert bis 0,78 W/m^2K , bessere Dämmwerte durch Dichtung im Blendrahmenfalz
5. Baureihe 88 MD, Bautiefe: 88 mm, U_W -Wert bis 0,72 W/m^2K , passivhaustauglich, schmale Profilansichten bei großen Bautiefen

Für mehr Wohnqualität und Energieeffizienz



[HERSTELLER-KATALOG]



VELUX®

www.velux.de

Mehr Licht und
Wohnkomfort
mit VELUX Fenster-
lösungen



3



4



2

Welches Material passt am besten?
3 Rahmenmaterialien stehen zur
Auswahl: Kunststoff, Holz klar
lackiert und Holz weiß lackiert.



5

1. VELUX Lichtlösung QUARTETT, ab 2.975,- €/Stk.
2. VELUX Lichtlösung DUO mit Schwingfenstern, ab 1.829,- €/Stk.
3. Lichtlösung STUDIO „3 IN 1“, ab 2.195,- €/Stk.
4. VELUX CABRIO™ zweiflügeliges Dachfenster, ab 2.780,- €/Stk.
5. VELUX Lichtlösung PANORAMA, ab 5.559,- €/Stk.

— EINFACH EINE TÜR? VON WEGEN!

Ihre Innentüren sind in die Jahre gekommen? Es knarrt, es zieht, und die Drückergarnitur klappert? Unsere Ausstellung zeigt Ihnen den aktuellen Stand der Türtechnik: Probieren Sie an eingebauten Türen, wie sich ein moderne Tür anfühlt (und anhört). Erfahren Sie, welche Vielfalt es an Glastüren, Windfang- oder Wohnungseingangstüren gibt.



[MEHR ERFAHREN]



[DAS KOMPLETTE SORTIMENT IM ÜBERBLICK: [HOLZ-JUNGE.DE](https://www.holz-junge.de)]



MONTAGESERVICE

Alles aus einer Hand!
Beratung, Aufmaß, Rechnung

- pünktlich und exakt
- kalkulationssicher
- fachmännisch

[MEHR ERFAHREN]



MONTAGE VOM PROFI

Damit Sie lange von Ihren Innentüren profitieren können, ist ein fachgerechter Einbau unerlässlich. Ob Weißlacktür oder Maßanfertigung, ob Glastür oder mehrflügeliges Modell – wir sorgen für eine sichere Montage.

— INNENTÜREN

- 148 Weißlacktüren**
Die Farbe, die immer passt
- 157 Furniertüren**
Ganz natürlich
- 158 Dekortüren**
Vielseitig im Design
- 160 Glastüren**
Für lichtdurchflutete Räume
- 161 Türbeschläge**
Alles im Griff

HQ[®]

TürenWelt

Weißer Innentüren

Weiß – ein Trend in zwei Varianten:
Stil- und Designtüren

MONTAGESERVICE
Alles aus einer Hand!
Beratung, Aufmaß, Rechnung

- pünktlich und exakt
- kalkulationssicher
- fachmännisch

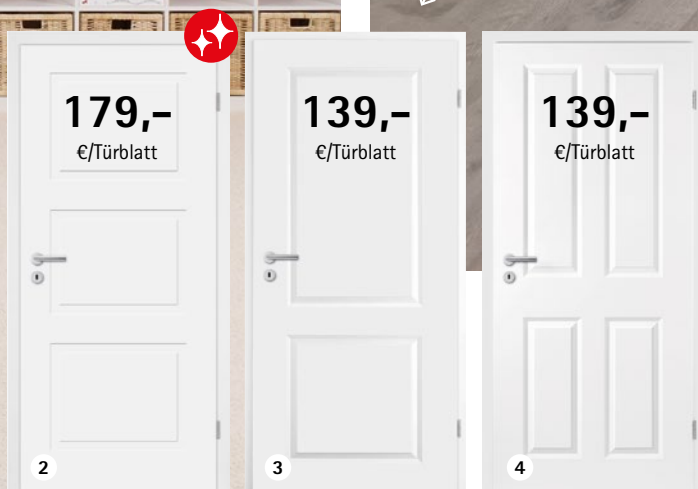

1. HQ-Stiltür 1 Füllung, Diamant weiß, Designkante, 179,- €/Türblatt 2. HQ-Stiltür 3 Füllungen, Diamant weiß, Designkante, 179,- €/Türblatt 3. HQ-Stiltür 2 Füllungen, Opal weiß, eckige Kante, 139,- €/Türblatt 4. HQ-Stiltür 4 Füllungen, Opal weiß, eckige Kante, 139,- €/Türblatt

139,- €/Türblatt
 5 HQ-Designtür 4 Füllung

Die HQ-Türelemente sind in allen gängigen Maßen (Breite und Wandstärke) erhältlich. Und weil der Trend zu hohen Türen geht, haben wir auch 211er-Türen im Sortiment. Selbstverständlich passen Türblatt und Zarge perfekt zueinander.

[HQ-TÜRENWELT-KATALOG]

99,-
€/Türblatt

6

129,-
€/Türblatt

7

159,-
€/Türblatt

8

DESIGNKANTE

- 2 Weißtöne: Opal Weiß und Diamant Weiß
- genormte Maße: 61,0/73,5/86,0/98,5 x 198,5/211,0 cm, Türblattstärke: ca. 40 mm
- Röhrenspan
- passende Zargen erhältlich
- Schloss: Buntbart
- hergestellt nach DIN 18101

- 5. HQ-Designtür 4 Rillen, Opal weiß, eckige Kante, 139,- €/Türblatt
- 6. HQ-Designtür glatt, Opal weiß, eckige Kante, 99,- €/Türblatt
- 7. HQ-Designtür glatt, Diamant weiß, Designkante, 129,- €/Türblatt
- 8. HQ-Designtür 4 Rillen, Diamant weiß, Designkante, 159,- €/Türblatt

Brüchert+Kärner
SCHÖNE TÜREN

Look

Elegant selbstbewusst und mutig. Freunde der puristischen Architektur werden diese Türen mit Freude wählen.

- Oberfläche lackiert oder mit lackiertem Glas, glänzend oder matt
NEU: »softmatt« Lackierung in allen NCS- und RAL-Farbtönen
- Look 2.0 mit Griffband, Look 3.0 mit kurzem Griffband
- 5 verschiedene Glasfarben
- 3 Zargenvarianten:
duo 55,
duo 55 wandbündig,
Zarge Z (nicht sichtbar)



Detailansicht Griffband Look 3.1L
Türblatt mit Zarge duo 55
Ein Griffband aus Glas schafft interessante Lichtspiele im Raum!

1. **Look 2.1L**, Zarge duo 55, Griffband Glas, satiniert, Farbe RAL 9016
2. **Look 3.1**, Zarge Z (nicht sichtbar), Farbe Weiß RAL 9016



1



2

Alle Preise auf Anfrage

Brüchert-Kärner
SCHÖNE TÜREN



Cool und edel

Galerie
duo
Puristen 2.
Geoline
Look



1. **Galerie**, Tür G.4, Zarge G.4, Farbe F.05 Schwarz, Drücker BK.2E 2. **duo**, Tür V.3, Zarge duo 55, Bänder verdeckt, Drücker BK.5E
3. **Look**, Tür GGT, Ganzglastür Weißglas klar, flächenbündig, Zarge duo 55, mit Magnetzuhaltung 4. **Geoline**, Geo.T5, Zarge E, Drücker BK.5 Alu gestrahlt Schwarz 5. **Puristen2**, Purist P.03L, Zarge E, Klarglas, Drücker BK.5E



Brüchert+Kärner
SCHÖNE TÜREN

Neu in alter Pracht

Denkmalschutz-
und Villentüren



1. Tür D.3, Profil 2, Zarge Z.3, Drücker BK.6E white
2. Tür D.3 SVR, Profil 2, Zarge Z.2, Drücker BK.6E
3. Tür D.4, Profil 2, Zarge Z.1, Drücker BK.9 Langschild
4. Tür D.1, Profil 2, Zarge Z.2, Drücker BK.5, softmatt RAL 9005
5. Schiebetür D.7, Profil 2, Zarge Z.3, Griffmuschel GM.3E (offen)



Alle Preise auf Anfrage

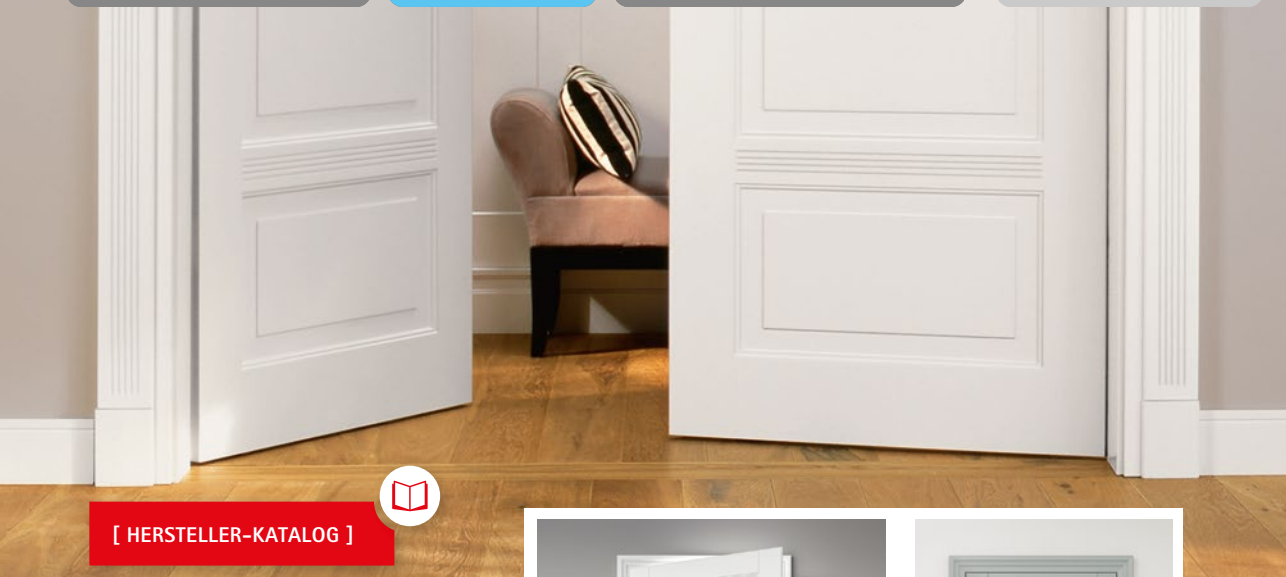

Brüchert+Kärner
SCHÖNE TÜREN

Ganz klassisch

LandDesign

Stilisten

MDF Klassiker



1. LandDesign: Land A.8, Zarge LD, Drücker BK.5 Alu gestrahlt Schwarz 2. LandDesign: Land E.1, Zarge LD, Farbe softmatt RAL 7038, Drücker BK.6 3. Stilisten: Stil SVR.003, Zarge ST, Drücker BK.6E 4. Stilisten: Stil A.001, Zarge C, Stilaufsatz F.4, Drücker BK.9 Langschild 5. MDF Klassiker: Tür 52, Zarge D

HGM®
100% ECHT

Echtlack-Türen mit Verglasung

Mehr Licht und Lebensqualität

Lichtausschnitte gibt es in vielen Varianten und Verglasungen. Eine neue Variante mit minimalen Friesbreiten und dadurch maximaler Glasgröße ist eine elegante und moderne Alternative zu herkömmlichen Lichtausschnitten und Ganzglastüren. Dabei müssen Sie natürlich nicht auf die gewohnte Qualität von HGM Echtlack-Türen verzichten – gleiche Echtlack-Oberfläche an Türblatt, Zarge und Kante. Aus Kosten- und Fertigungsgründen werden bei den meisten Türenherstellern unterschiedliche Oberflächenmaterialien für Türblatt, Zarge und Kante eingesetzt. Das hat durchaus sichtbare Farbabweichungen zur Folge. Um diesen unerwünschten Effekt zu vermeiden, besitzen HGM Echtlack Türen und Zargen jeweils die exakt gleiche Echtlack-Oberfläche mit der gleichen Nass-Lackierung.



AUCH MIT Smartkante LIEFERBAR

Türblatt glatt mit Lichtausschnitt LA 110, Echtlack ähnl. RAL 9010, Türblatt und Zarge mit Smartkante



Modell Glatt, Echtlack PURE COLOURS "Salt", stumpf einschlagend, geschosshoch, Zarge mit Smartkante
Tür links mit Seitenteil und Lichtausschnitt LA 110

NEU



1

NEU



2

HGM ECHTLACK JETZT AUCH MIT MODERNER **Smartkante**

NEU



Smartkante an Türblatt + Zarge

Die moderne HGM Kanten-Technologie ermöglicht die Kombination der modernen **Smartkante** mit einem kleinen Radius mit den bewährten HGM Echtlack-Oberflächen.

1. Lichtausschnitt LA 110, Verglasung "Corteo", Friesbreite 110 mm, stumpf einschlagend

2. Lichtausschnitt LA 110, Verglasung "Lista Due", Friesbreite 110 mm, gefälzt

Alle Preise auf Anfrage



HGM[®]
100% ECHT

[HERSTELLER-KATALOG]



Das innovative Echtholz von HGM

Feinschliff steht für natürliche Materialien in zeitlosem Design. Feinste Holzstrukturen geben den exklusiv für GRAUHOFF entwickelten Oberflächen ihren individuellen Charakter. Die drei neuen Oberflächen „Vivo“, „Cino“ und „Mocca“ ergänzen das FEINSCHLIFF Programm.

Faszination Feinschliff

Feinste Holzstrukturen – ebenso elegant wie zeitlos



Feinschliff Mocca

Feinschliff Cino

1. Feinschliff Viala, aufrecht furniert, stumpf einschlagend, 359,- €/Stk.
2. Feinschliff Bianco, aufrecht furniert, gefälzt, 295,- €/Stk.
3. Feinschliff Grigio, querfurniert, gefälzt, 295,- €/Stk.
4. Feinschliff Vivo, aufrecht furniert, gefälzt, 439,- €/Stk.
5. Feinschliff Cino, aufrecht furniert, stumpf einschlagend, 379,- €/Stk.
6. Feinschliff Mocca, querfurniert, stumpf einschlagend, 379,- €/Stk.

Alle Preise pro Türblatt 86 x 198,5 cm, ohne Drückergarnitur und Zarge.

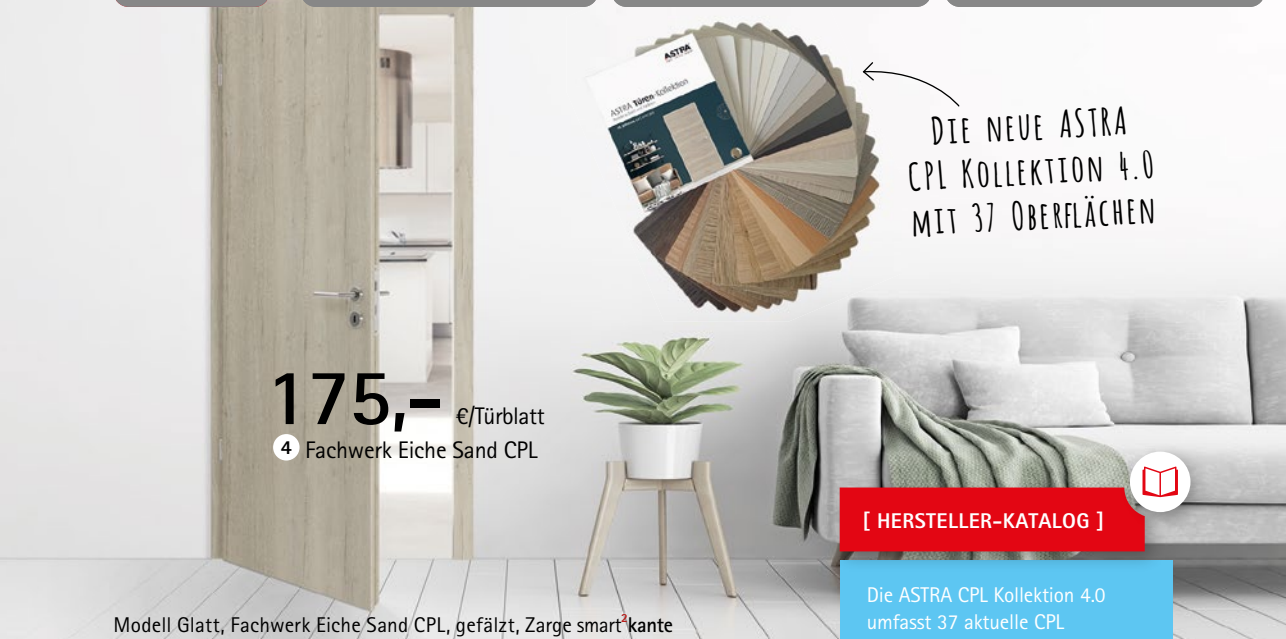

175,- €/Türblatt
4 Fachwerk Eiche Sand CPL

[HERSTELLER-KATALOG]



Die ASTRA CPL Kollektion 4.0 umfasst 37 aktuelle CPL Oberflächen, die in Vielfalt und Anmutung einzigartig sind. Die neuen Optiken aus den Bereichen Uni, Effektwelt und Fachwerk sind das Ergebnis zweijähriger Entwicklung und Marktrecherche. Uni-Oberflächen mit neuem mattem Oberflächenfinish, Uni-Oberflächen mit dezenter Struktur in aufrecht oder quer – Effektwelt – und die erweiterte CPL Fachwerk-Kollektion mit den beiden neuen CPL Oberflächen Fachwerk Eiche Sand und Fachwerk Eiche Tabak.

ASTRA®
TÜREN . EINFACH . PERFEKT

CPL Kollektion 4.0

Perfekt in Form und Funktion



1. Effekt weiß CPL, 175,- €/Stk.
2. Effekt grau quer CPL, 194,- €/Stk.
3. Effekt Onyx quer CPL, 194,- €/Stk.
4. Fachwerk Eiche Sand CPL, 175,- €/Stk.
5. Fachwerk Eiche Natur quer CPL, 194,- €/Stk.
6. Fachwerk Eiche Tabak quer CPL, 175,- €/Stk.



Alle Preise pro Türblatt 86 x 198,5 cm, ohne Drückergarnitur und Zarge.



CPL EASYCOLOR
by ASTRA

IST MUSTERRECHTLICH
GESCHÜTZT

CPL EASYCOLOR – Türblatt gefälzt, individuell gestaltet mit Farbe von Sikkens



Grenzenlose Farbvielfalt aus der
Sikkens ACC Color Map

ASTRA
TÜREN . EINFACH . PERFEKT

sikkens

CPL EASYCOLOR
by ASTRA

Passen Sie das Umfeld an Ihre
Möbel an – **nicht umgekehrt.**

Das perfekte Team – ASTRA
Türen und Sikkens Farben

Mit streichfähigen CPL Türen
und Zargen sind Ihrer Kreativität
keine Grenzen gesetzt. Dank der
hervorragenden Eigenschaften
des Oberflächenmaterials erhalten
Sie ein perfektes Ergebnis – ohne
aufwändige und zeitintensive
Vorarbeiten. Durch die Kooperati-
on mit dem Farbenspezialisten
SIKKENS entstehen ganz neue
Möglichkeiten.

Geprüft nach
DIN EN
ISO 2409

CPL EASYCOLOR | **Oberflächenaufbau**

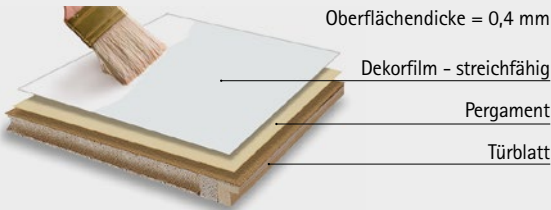

Oberflächendicke = 0,4 mm

Dekorfilm – streichfähig

Pergament

Türblatt

Geprüfte Qualität

Mit der sogenannten Gitterschnittprüfung wird die Haftung von Farben auf dem jeweiligen Untergrund getestet. Die farbigen Lacke von Sikkens erzielen mit der Bestnote „GT 0“ auf den streichfähigen ASTRA CPL Oberflächen hervorragende Ergebnisse und bieten damit eine optimale Kombination.

ASTRA CPL und
Sikkens Lacke
erreichen das
bestmögliche
Testergebnis.

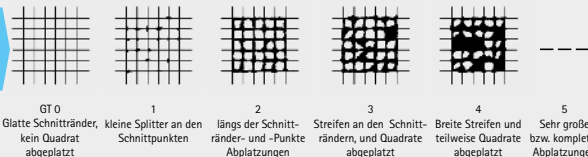

GT 0 Glatte Schnittländer, kein Quadrat abgeplatzt
1 kleine Splitter an den Schnittpunkten
2 längs der Schnittländer- und -Punkte Abplatzungen
3 Streifen an den Schnittländern, und Quadrate abgeplatzt
4 Breite Streifen und teilweise Quadrate abgeplatzt
5 Sehr große bzw. komplette Abplatzungen

Vorteile & Merkmale

- extrem harte 0,4 mm starke CPL Oberfläche
- glatte Fläche für gleichmäßigen Lackauftrag
- kein Vorschleiff notwendig
- nur zwei Arbeitsgänge nötig
- mit leicht gerundeter smart²kante möglich
- CPL Material um die Kanten herumgezogen
- optimale Farbabstimmung bei Stahlzargen

Einfache Verarbeitung!

Die streichfähigen CPL Oberflächen wurden umfangreichen Verarbeitungstests mit der Rolle unterzogen. Bei Beachtung der Verarbeitungshinweise lässt sich bereits mit der Rolle ein hervorragendes Ergebnis erzielen. Natürlich kann auch mit dem Pinsel oder einem Airless Spritzgerät gearbeitet werden.



Rolle



Pinsel



Spritzgerät

Alle Preise auf Anfrage

Dreh- oder Schiebetür?

Mehr Licht
und inspirierende
Glasdesigns



Schiebesystem Twin 2.0, Corteo matt Classic White, Preis auf Anfrage

licht e harmonie.

[HERSTELLER-KATALOG]



Atos Lava Grey, Streifen
klar/Fläche matt,
445,- €/Stk.



Struktura Typ 8, Motiv
matt/Fläche klar,
295,- €/Stk.



Wave Typ 8, Motiv
klar/Fläche matt,
295,- €/Stk.

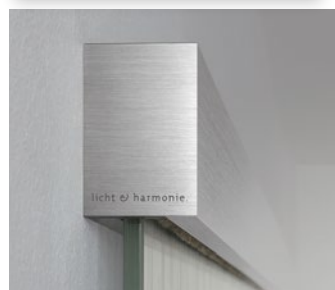

Twin 2.0 – Schiebesystem

- Höchste Qualität, absolute Laufruhe
- Komfort-Stopp
- für Glas- und Holztüren

Alle Preise pro Türblatt 83,4 x 197,2 cm, ohne Drückergarnitur und Zarge.

licht e harmonie.

Perfekte Kombination

Glastür und Beschlag –
alles aus einer Hand

Beschlagset 2.0 –
5 Sterne für comfortplus

- ★ exakt einstellbare Drückerposition
- ★ Klemmnuss
- ★ geprüfte Qualität
- ★ Flüsterfalle
- ★ gedämpfte Mechanik



Tenda Classic White, Zarge: alumin impulse, 359,- €/Stk.



Square 2.0



Rundform 2.0



Pure 2.0



Bacio 2.0



Vista Due 2.0



Stream Typ 1, Motiv matt/Fläche klar, 595,- €/Stk.

Alle Preise pro Türblatt 83,4 x 197,2 cm, ohne Drückergarnitur und Zarge.



[HQ-TÜRENWELT-KATALOG]

HQ-Schutzbeschlag Guard

Edelstahl matt-gebürstet, Kombi Schutzgarnitur ES1/S2, einbruchhemmend, Gleitlager für dauerhafte, geschmeidige und geräuschlose Funktion, inkl. Griffstück der Serie Angolo, Griffpaare aller HQ-Türdrücker-Serien kompatibel



159,90 €/Stk.

HQ-Wohnungseingangstür

Schön, sicher, stabil
und sehr leise

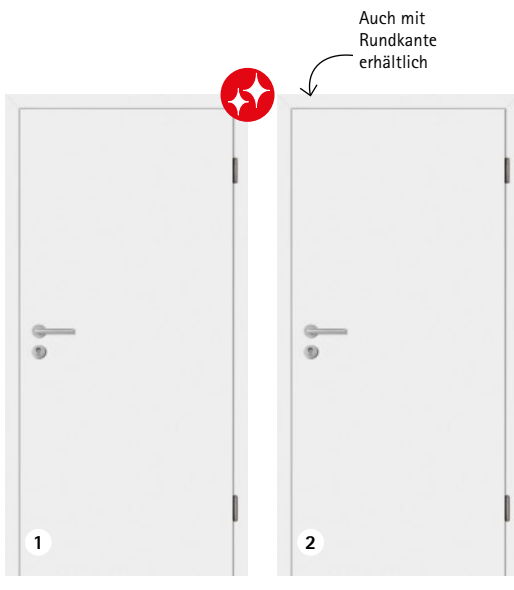

Auch mit
Rundkante
erhältlich



Spion
optional
erhältlich



Sicherheitsband
mit glasfaser-
verstärkter Band-
aufnahme 4-fach
verschraubt



Sicherheitschließblech
fest im Türfutter
verschraubt



Bodendichtung
senkt automatisch ab, sobald die
Tür geschlossen ist und vermindert
somit Schall, der unter der Tür
durchdringt

1. HQ-WEH Diamant weiß glatt, Oberfläche: CPL-Schichtstoff, Schallschutzklasse 2, Vollspan Sandwich S3, Designkante, ab 459,90 €/Türblatt **2. HQ-WEH Opal weiß glatt**, Oberfläche: Lack, Schallschutzklasse 2, Vollspan Sandwich S3, eckige Kante, 424,90 €/Türblatt

Griffwerk

SCHUTZ IN SEINER SCHÖNSTEN FORM

- unsichtbare Verschraubung
- speziell gehärtete Stahlplatte bietet Widerstand gegen Aufbohren, Abschlagen und Aufbiegen
- Ausführung mit Zylinderabdeckung/Kernziehschutz aus gehärtetem Stahl verhindert das Herausziehen/Aufbohren des Profilzylinders
- Griffwerk-Schutzbeschläge sind zertifiziert nach DIN 18257



[HERSTELLER-KATALOG]

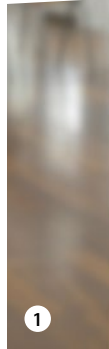

✓ K O M B I
SCHUTZBESCHLAG

ESO ES1



ALLES IM BLICK MIT DER GRIFFWERK-DOORCAM!
EINFACHES NACHRÜSTEN, OHNE SONDERBOHRUNG

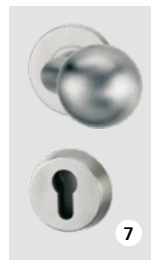

1. **Titano SB_882 (Kombi)**, Schutzgarnitur ESO, ZA ohne Griff, Edelstahl, 149,- €/Stk. 2. **Titano SB_880 (Kombi)**, Schutzgarnitur ES1, ZA ohne Griff, Edelstahl, 221,- €/Stk. 3. **Titano SB_884**, Schutzgarnitur ES1 (S2), ZA 72 mm, Edelstahl, mit Griff Lucia, 179,- €/Stk. 4. **Titano SB_886**, Schutzgarnitur ES2 (S3), ZA 72 mm, Edelstahl, mit Griff Lucia, 268,- €/Stk. 5. **Digitaler Türspion** mit Aufnahmefunktion, inter. Speicher, 4.02" TFT HD Monitor, für Türstärke 42-72 mm, Bohr ø 14-30 mm, 168,- €/Stk. 6. **Knopf R3/ZA**, Edelstahl, 108,- €/Stk. 7. **Knopf R3/PZ**, Edelstahl, 87,- €/Stk. 8. **Knopf R1/ZA**, Edelstahl, 108,- €/Stk. 9. **Knopf R2/PZ**, Edelstahl, 65,- €/Stk.



1

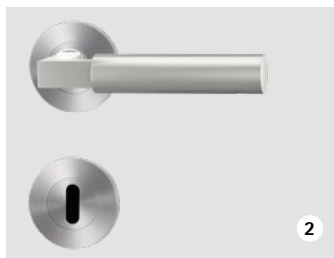

2



3

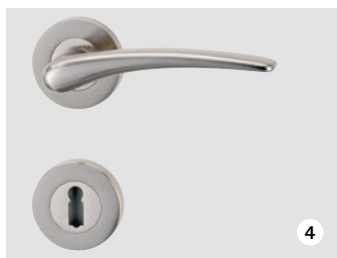

4



5



6



7



Be(-greifbare) Qualität mit Schraubtechnik



TRI 134 – Anatomie prägt Form.

Das trigonale, von Griffwerk entwickelte Griffprofil liegt perfekt in der Hand.



8



9



10

1. **Lorita Professional GK3**, Schraubrossette, Edelstahl matt, BB/PZ, 62,95 €/Stk. 2. **Metrico Professional GK4**, Schraubrossette DIN EN 1906 GK4 geprüft, Edelstahl matt, BB/PZ, 96,95 €/Stk. 3. **Savia**, Schraubrossette, Edelstahl matt, BB/PZ, 56,95 €/Stk. 4. **Marisa**, Schraubrossette, Nickelmatt, BB/PZ, 94,95 €/Stk. 5. **Francesca**, Schraubrossette, Chrom/Nickelmatt, BB/PZ, 74,95 €/Stk. 6. **Raffaella**, Schraubrossette, Chrom/Perla, BB/PZ, 73,95 €/Stk. 7. **TRI 134**, Schraubrossette, Edelstahl matt, BB/PZ, 59,95 €/Stk. 8. **Monica**, Schraubrossette, Perla Silbermatt, BB/PZ, 76,95 €/Stk. 9. **Monica Quattro**, Schraubrossette, Edelstahl matt, BB/PZ, 93,95 €/Stk. 10. **Viola**, Schraubrossette, Perla Silbermatt, BB/PZ, 87,95 €/Stk.

Schraubtechnik Professional Line

Anspruch zeigt sich im Detail – Profiqualität für Objekt und Privat

*PROFESSIONAL LINE GK4

- Schraubrosette in Edelstahl
- unsichtbare Verschraubung und geschnittenes Feingewinde
- wartungsfreies, unsichtbares Gleitlager (kein schwarzer Ring)
- gegenläufige M4-Verschraubung
- festdrehbar gelagerter Griff (vormontiert) mit beidseitigen Hochhaltefedern
- Unterkonstruktion aus rostfreiem Edelstahl
- zertifiziert nach DIN EN 1906



Griffwerk

Die Garnituren unserer Qualitätslinie Professional Line GK4 überzeugen mit nur 8 mm Rosettenhöhe, feinsten Fugen der Schraubrosetten, kleinsten Radien und dem eigenen unverkennbaren Premium Finish. Die Schraubrosette ist in Edelstahl mit Vollgriff.



1



2



3



4

1. **Lorita Professional GK4***, Schraubrosette DIN EN 1906 GK4 geprüft, Edelstahl matt, BB/PZ, 73,95 €/Stk.
2. **Alessia Professional GK4***, Schraubrosette DIN EN 1906 GK4 geprüft, Edelstahl matt, BB/PZ, 59,95 €/Stk.
3. **Lucia Professional GK4***, Schraubrosette DIN EN 1906 GK4 geprüft, Edelstahl matt, BB/PZ, 56,95 €/Stk.
4. **Metrico Professional GK4***, Schraubrosette DIN EN 1906 GK4 geprüft, Edelstahl matt, BB/PZ, 96,95 €/Stk.

— BODEN EINFACH NUR ZUM WOHLFÜHLEN?

Was ist für Sie wichtig bei Ihrem neuen Traumboden?
Erleben Sie die Vielfalt in unserer riesigen Ausstellung.
Testen Sie das Laufgeräusch.
Fühlen Sie das Material. Beurteilen Sie die Raumwirkung.
Wie wird der Boden verlegt? Welches Zubehör benötigen Sie?
Kennen Sie schon die neuen Böden 2020?

Holz-Junge - einmalig bei Boden, Wand und Decke.



[MEHR ERFAHREN]



[DAS KOMPLETTE SORTIMENT IM ÜBERBLICK: [HOLZ-JUNGE.DE](https://www.holz-junge.de)]



HOLZ JUNGE VERLEGESERVICE

Fragen Sie Ihren
individuellen Projektpreis
bei uns an!

[MEHR ERFAHREN]

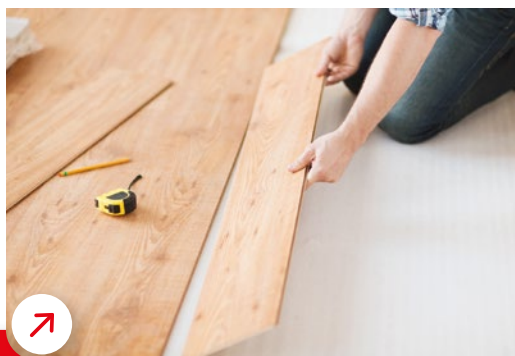

MONTAGE VOM PROFI

Als Experte für Holz führen wir in unserem Sortiment zahlreiche Bodenbeläge von namhaften Herstellern. Parkett, Massivholzdielen, Laminat, Kork, Vinyl und mehr – wenn Sie sich einer fachgerechten Verlegung sicher sein wollen, dann sind wir Ihr Ansprechpartner. Natürlich ist auch eine vollflächige Verklebung Ihres Bodens möglich. Wir garantieren Ihnen in jedem Fall ein sauberes Ergebnis.

— BODEN, WAND & DECKE

- 168 Parkettböden**
Die neue Oberflächenvielfalt
- 188 Laminatböden**
Die pflegeleichten Klassiker
- 195 Vinyl- und Designböden**
Eindrucksvolle Holz- und Steinoptiken
- 208 Zubehör**
Die Details machen es!
- 210 Paneele & Vertäfelungen**
Gehen Sie an Wand und Decke!



Massivholzdielen

Die Ursprüngliche:
100% Holz



- holen Sie sich die Natur ins Wohnzimmer mit unserem edlen Massivholzboden
- ein Leben lang Freude: robust und mehrfach abschleifbar (Stärke: 15 oder 20 mm)
- geben Sie Ihrem Zuhause Wärme und Wohlfühlatmosphäre

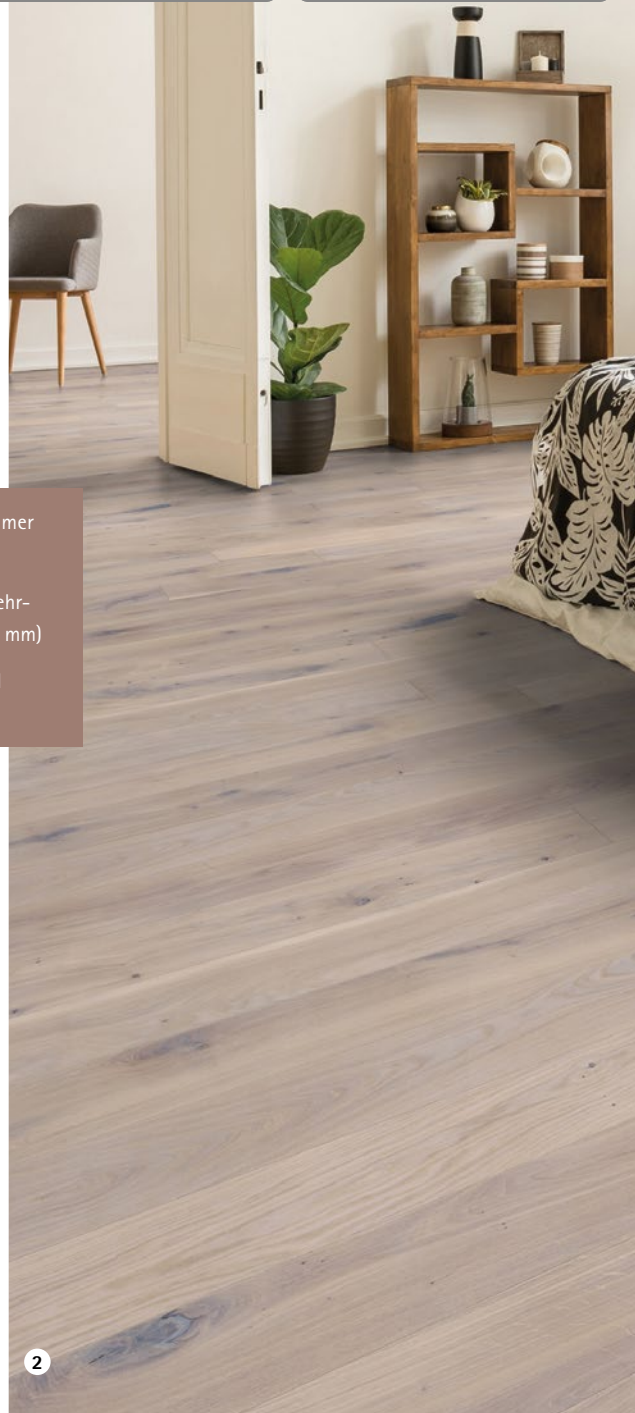

1. **Eiche Faistenau**, rustikal, geschliffen, natur geölt, 15 mm massives Holz, Maße: 15 x 139 x 1.473/1.973 mm, 59,95 €/m²
2. **Eiche Forstau**, rustikal, gebürstet, weiß geölt, 20 mm massives Holz, Maße: 20 x 137 x 1.473/1.973 mm, 69,95 €/m²
3. **Lärche Gosau**, rustikal, gebürstet, weiß geölt, 20 mm massives Holz, Maße: 20 x 137 x 1.973 mm, 39,95 €/m²



[HQ-BODENWELT-KATALOG]

- 4. **Lärche Wagrain**, rustikal, gebürstet, natur geölt, 20 mm massives Holz, Maße: 20 x 137 x 1.973 mm, 39,95 €/m²
- 5. **Lärche St. Johann**, rustikal, geschliffen, roh, 20 mm massives Holz, Maße: 20 x 137 x 1.973 mm, 34,95 €/m²
- 6. **Eiche Flachau**, rustikal, geschliffen, roh, 15 mm massives Holz, Maße: 15 x 139 x 1.473/1.973 mm, 54,95 €/m²



NAHAUFNAHME



39,95 €/m²

4 Lärche Wagrain

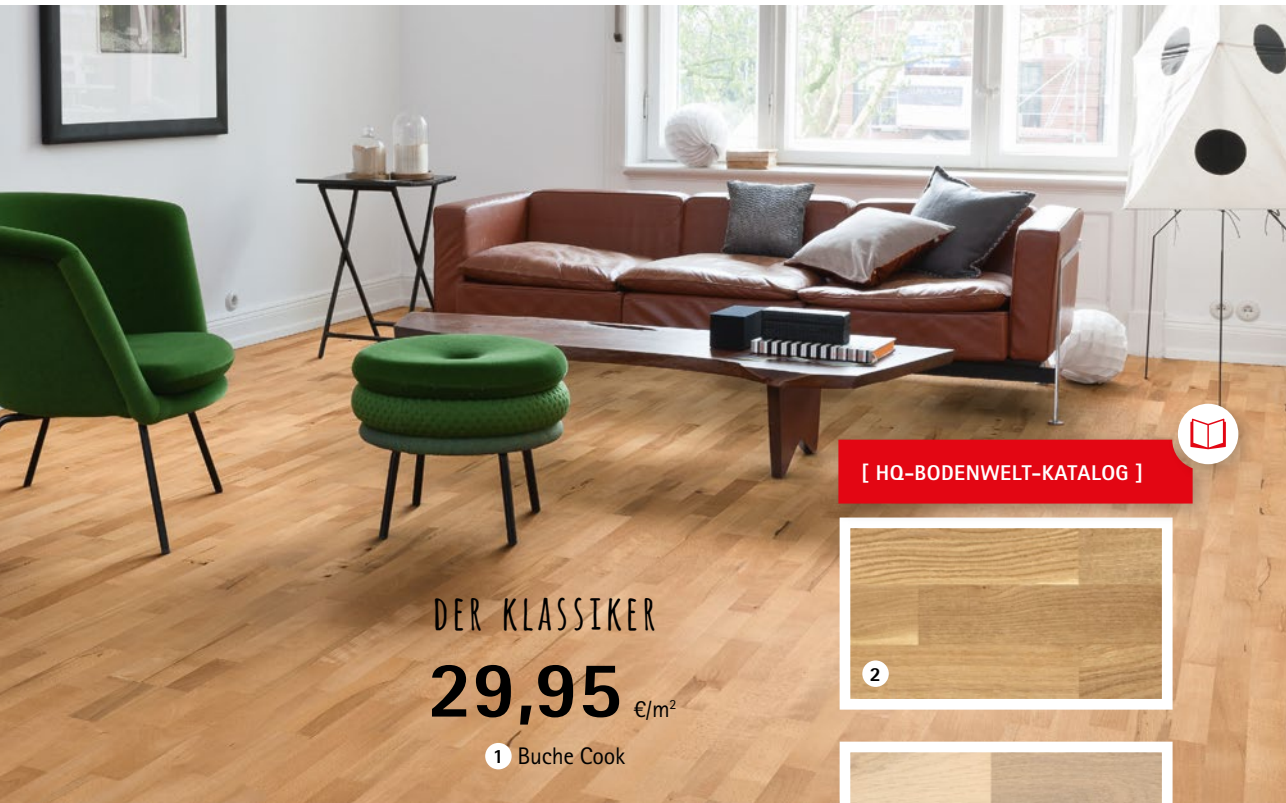

DER KLASSIKER

29,95 €/m²

1 Buche Cook

[HQ-BODENWELT-KATALOG]

2

3

4

5

6



Schiffsboden Fertigparkett 2.5

Der „Klassiker“ beim Parkett

- klassische, zeitlose Optik
- optisch auch in kleineren Räumen passend
- Made in Germany

Fertigparkett Schiffsboden 2.5,

Nutzschicht: ca. 2,5 mm, Maße: 12 x 180 x 2.200 mm

1. **Buche Cook**, rustikal, Mattlack, 29,95 €/m²
2. **Eiche Magellan**, rustikal, Mattlack, 34,95 €/m²
3. **Eiche Gama**, rustikal, gebürstet, weiß Mattlack, 36,95 €/m²
4. **Eiche Scott**, rustikal, gebürstet, Naturöl, 38,95 €/m²
5. **Eiche Polo**, rustikal, gebürstet, weiß Naturöl, 39,95 €/m²
6. **Eiche Hedin**, natur, Mattlack, 39,95 €/m²



SAFETOP
ROHEFFEKT-OBERFLÄCHE

2



HANDGEHOBELT

59,95 €/m²

1 Eiche Dumai

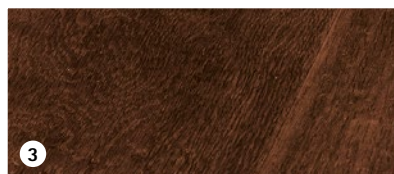

3

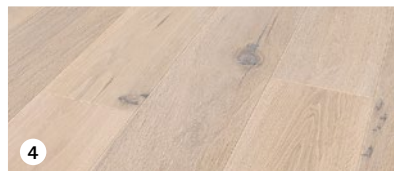

4



5

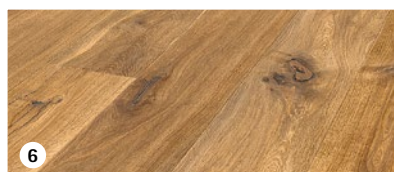

6

Parkettboden Landhausdiele „Gealtert“

Für ein einzigartiges
Wohnambiente

- nur für Sie: jede Diele ist ein handbearbeitetes Unikat
- tolles Wohngefühl dank natürlicher Oberfläche
- absolut im Trend: Der Vintage-Look

Parkett Landhausdiele "Gealtert", handgehobelt, Nutzschicht: ca. 3 mm,
Maße: 14 x 189 x 1.900 mm

1. Eiche Dumai, gefast, natur geölt, 59,95 €/m²
2. Eiche Bekasi, gefast, natur geölt, 69,95 €/m²
3. Eiche Jakarta, kerngeräuchert, natur geölt, 64,95 €/m²
4. Eiche Medan, gefast, geräuchert, weiß geölt, 64,95 €/m²
5. Eiche Waru, gefast, weiß geölt, 59,95 €/m²
6. Eiche Malang, gefast, geräuchert, natur geölt, 64,95 €/m²



Holzparkett Landhausdielen „Living“

Warm, weich, wohngesund

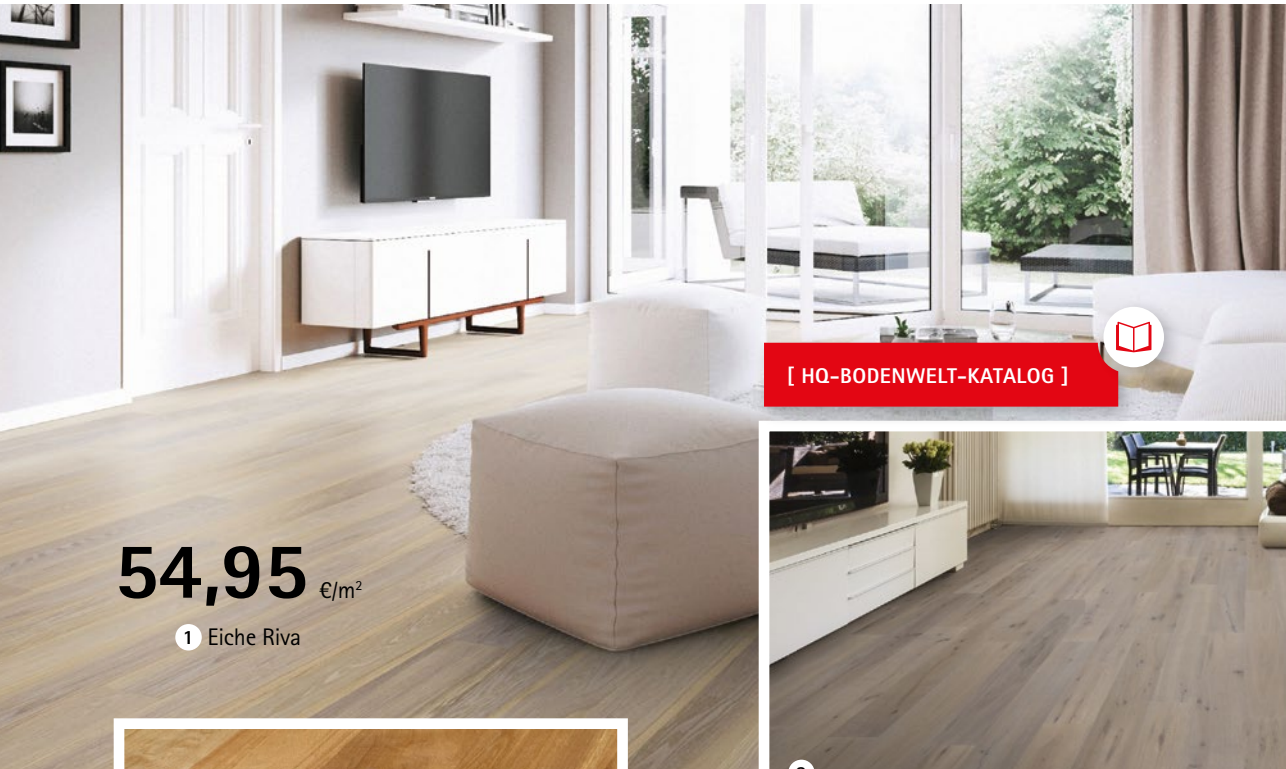

[HQ-BODENWELT-KATALOG]

54,95 €/m²

1 Eiche Riva

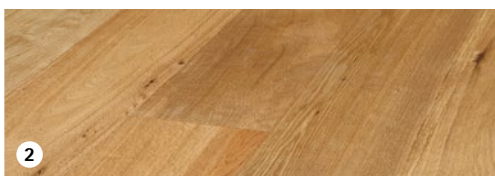

2

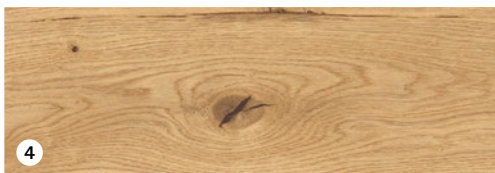

4



5



3

- elegantes Ambiente durch natürlichen Astanteil und Farbspiel
- 100% Natur: Holz durch und durch
- praktisch: langlebig dank renovierbarer Oberfläche

Holzparkett Landhausdielen "Living", gebürstet, gefast, Nutzschicht: ca. 3 mm, Maße: 15 x 189 x 1.900 mm

1. Eiche Riva, extra weiß geölt, 54,95 €/m²
2. Eiche Florenz, natur geölt, 54,95 €/m²
3. Eiche Dover, geräuchert, steingrau geölt, 59,95 €/m²
4. Eiche Brest, geräuchert, natur weiß, 59,95 €/m²
5. Eiche Siping, kerngeräuchert, natur geölt, 64,95 €/m²



Parkettboden Landhausdielen „Rustikal“

Die Ausdrucksstarke



44,95 €/m²

6 Eiche Kiel

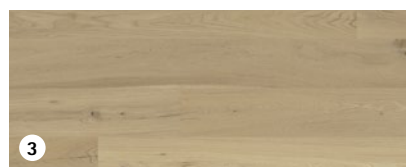
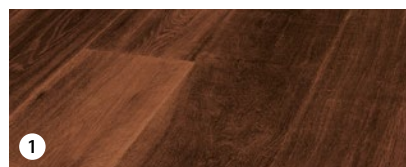

Parkettboden Landhausdielen "Rustikal",

Nutzschicht: ca. 3 mm, Maße: 14 x 189 x 1.900 mm

1. **Eiche Ulm**, kerngeräuchert, natur geölt, gebürstet, gefast, 54,95 €/m²
2. **Eiche Stuttgart**, gebürstet, gefast, natur geölt, 44,95 €/m²
3. **Eiche Freiburg**, gebürstet, gefast, natur geölt, 49,95 €/m²
4. **Eiche Rostock**, geräuchert, steingrau geölt, gebürstet, gefast, 54,95 €/m²
5. **Eiche Lübeck**, gebürstet, gefast, natur geölt, 54,95 €/m²
6. **Eiche Kiel**, gebürstet, gefast, weiß geölt, 44,95 €/m²

- so robust wie schön: aus 100% massivem Holz
- tolles Ambiente: lebhaftes, natürliche Optik
- trendbewusst: im angesagten Shabby-Chic



Parkettboden Landhausdiele „NATURASTIG“

Die Natürlich-
Harmonische

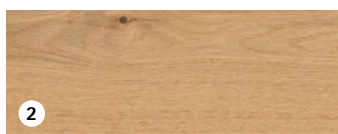

2



3

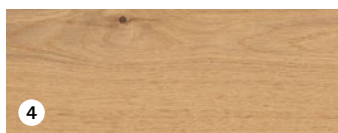

4



5



6

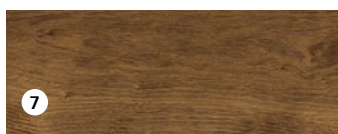

7



DIE RUHIGE

59,95 €/m²

1 Eiche Gora

Parkettboden Landhausdiele „NATURASTIG“,

gebürstet, längsseitige Fase, Nutzschicht: ca. 2,5 mm, Maße: 12 x 180 x 2.200 mm

1. Eiche Gora, weiß Naturöl, 59,95 €/m²
2. Eiche Pirin, Mattlack, 54,95 €/m²
3. Eiche Vilsan, weiß Mattlack, 59,95 €/m²
4. Eiche Vanos, Naturöl, 59,95 €/m²
5. Eiche Karpa, grau Naturöl, 59,95 €/m²
6. Eiche Rasmo, Rohholzoptik Mattlack, 59,95 €/m²
7. Eiche Abisko, mittelbraun Naturöl, 64,95 €/m²



Parkettboden Schlossdiele XL & XXL

Die Großzügige



[HQ-BODENWELT-KATALOG]

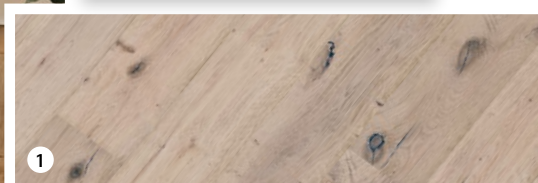

1



2

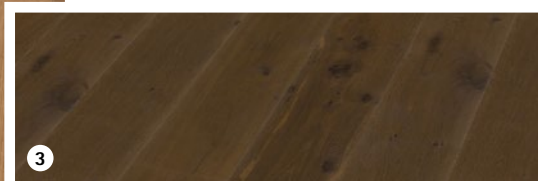

3

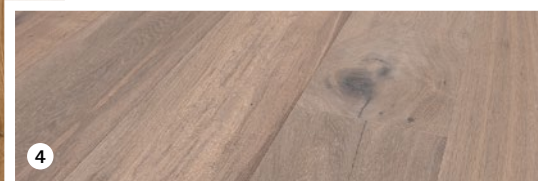

4



5

69,95 €/m²

6 Eiche Angkor

Parkettboden Landhausdiele Schlossdiele XL,
mit Loopy-Face, gefast, Nutzschicht: ca. 4 mm,
Maße: 15 x 260 x 2.200 mm

1. Eiche Pena, doppelt weiß geölt, 71,95 €/m²
2. Eiche Bran, geräuchert, natur geölt, 74,95 €/m²
3. Eiche Zaman, kerngeräuchert, natur geölt, 74,95 €/m²
4. Eiche Miram, geräuchert, weiß geölt, 74,95 €/m²
5. Eiche Himei, SafeTop, 71,95 €/m²
6. Eiche Angkor, natur geölt, 69,95 €/m²

- Loopy-Face: speziell strukturierte Oberfläche
- beeindruckende Optik durch 26 cm Dielenbreite



[KONFIGURATOR]



[HERSTELLER-KATALOG]

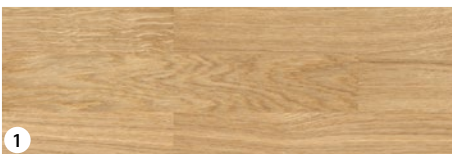

1



2



3

NEU

59,90 €/m²1 Stab Allegro,
Eiche Trend
HARO
Quality Flooring

Stabparkett mit 2-Schicht-Aufbau für vollflächige Verklebung

Für höchste Ansprüche



1. **Stabparkett Allegro**, klassisch-zeitloses Design, überzeugt durch seine vielfältigen Verlegungsmöglichkeiten, Maße: 10 x 70 x 490 mm, Eiche Trend, permaDur, 57,90 €/m²

2. **Stabparkett Prestige**, kompaktes Landhausdielenformat, verleiht auch kleinen Räumen Großzügigkeit, Maße: 10 x 120 x 1.000 mm, Eiche invisible Markant, strukturiert, naturaDur, 77,90 €/m²

3. **Stabparkett Landhausdielen Maxim**, besonders trendig im Original-Landhausdielenformat, Maße: 10,5 x 180 x 2.200 mm, Eiche graphitgrau Sauvage, strukturiert, 4V, naturaLin plus, 84,90 €/m²



NEU

83,90 €/m²

3 Stab Landhausdielen Maxim 4V,
Eiche graphitgrau Sauvage

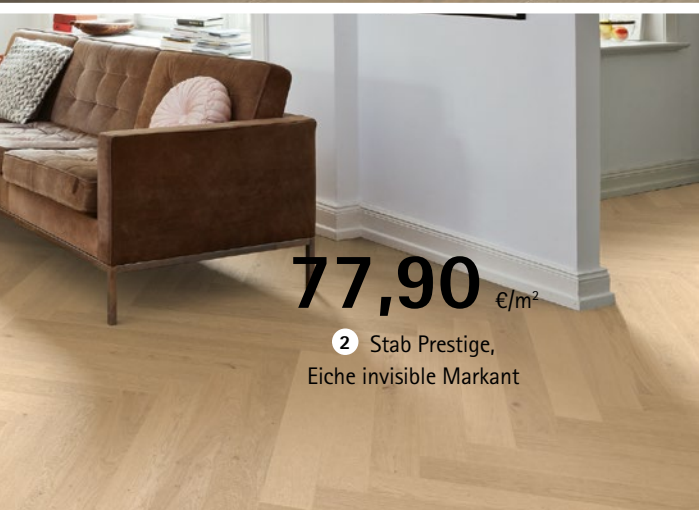

77,90 €/m²

2 Stab Prestige,
Eiche invisible Markant



NUR ECHTES HOLZ
IST ECHTES HOLZ

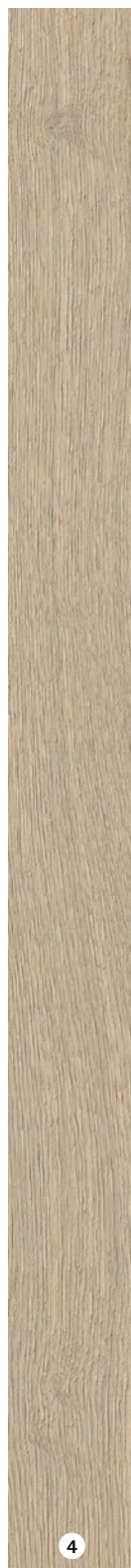

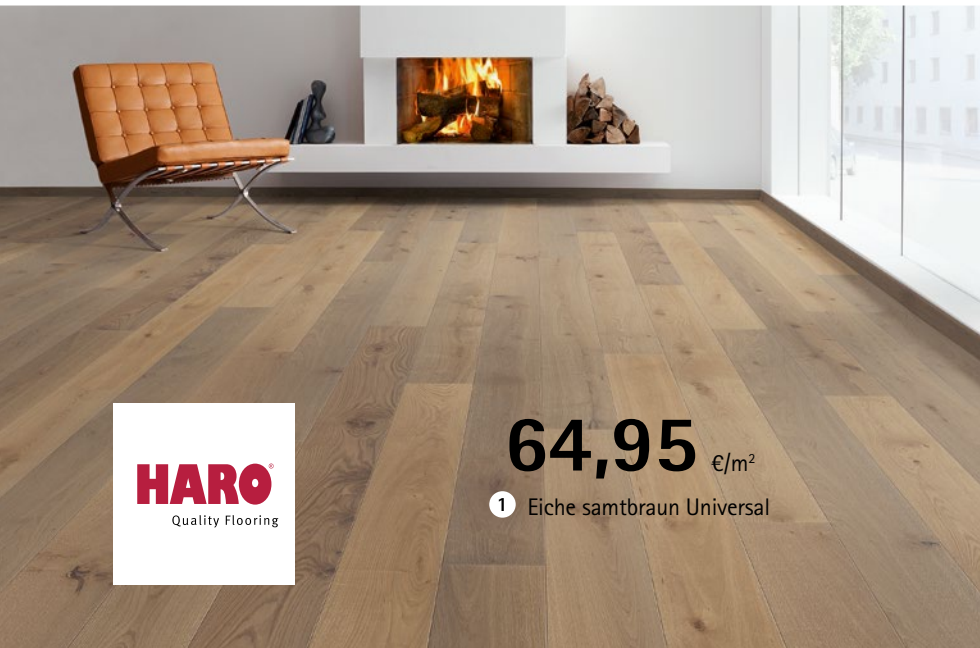

HARO
Quality Flooring

64,95 €/m²

1 Eiche samtbraun Universal

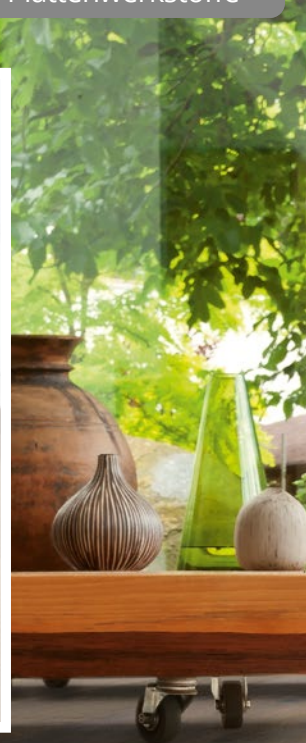

Parkett Landhausdielen

Der moderne Parkettklassiker im Dielendesign

- ein durchgängiges Deckelement je Diele
- verleiht dem Raum eine großzügige Optik
- abschleifbar
- mit Top Connect, der wahrscheinlich schnellsten Verbindung der Welt, einfach ohne Werkzeug zu verlegen
- geeignet für Fußbodenheizung
- Maße: 180 x 2.200 mm



NUR ECHTES HOLZ
IST ECHTES HOLZ

- Parkett 3500**
1. Eiche samtbraun Universal, strukturiert, 2V, naturaLin plus, 64,95 €/m²
 2. Eiche muskatbraun Universal, strukturiert, 2V, permaDur, 64,95 €/m²
- Parkett 4000**
3. Eiche invisible Sauvage, strukturiert, 2V, permaDur, 79,95 €/m²
 4. Eiche Markant, strukturiert, 2V, naturaDur, 79,95 €/m²
 5. Eiche puroweiß Markant, strukturiert, 2V, naturaDur, 84,95 €/m²

[KONFIGURATOR]

[HERSTELLER-KATALOG]

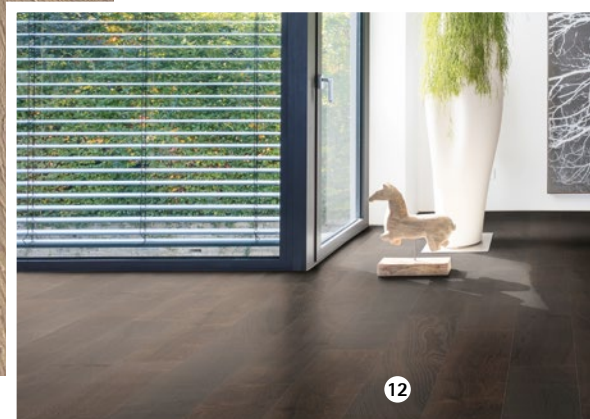
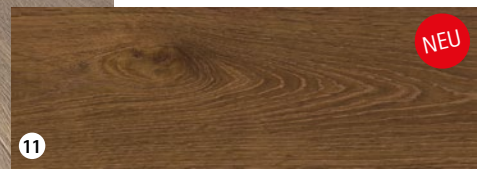

Parkett 4000

- 6. Raucheiche puroweiß Sauvage, strukturiert, 4V, naturalin plus, 89,95 €/m²
- 7. Eiche Exklusiv, strukturiert, 4V, naturalin plus, 99,95 €/m²
- 8. Eiche Sauvage, strukturiert, 4V, naturalin plus, 57,95 €/m²
- 9. Eiche muschelgrau Sauvage, strukturiert, 4V, naturalin plus, 79,95 €/m²
- 10. Amerikanischer Nussbaum Universal, 4V, naturalin plus, 169,- €/m²
- 11. Raucheiche Sauvage, strukturiert, 4V, naturalin plus, 84,95 €/m²
- 12. Achateiche, strukturiert, 4V, naturalin plus, 99,95 €/m²

**HOLZ JUNGE
 VERLEGESERVICE**
 Fragen Sie Ihren
 individuellen Objektpreis
 bei uns an!

94,95 €/m²

1 Bernsteineiche Markant

NATURALIN PLUS:
 DAS OBERFLÄCHENFINISH FÜR EINEN
 BESONDERS NATÜRLICHEN UND
 AUTHENTISCHEN EINDRUCK

HARO
 Quality Flooring

[KONFIGURATOR]

[HERSTELLER-KATALOG]

Parkett Landhausdielen

Vermittelt Großzügigkeit und Ruhe

HARO Landhausdielen vermitteln den optischen und haptischen Eindruck von Großzügigkeit, Ruhe und Natürlichkeit. Erleben Sie Landhausdielen aus exklusiven Holzarten, in feinsten Sortierungen und mit Oberflächenstrukturen, die ein neues Niveau an Natürlichkeit und Authentizität definieren.

- ein durchgängiges Deckelement je Diele
- abschleifbar
- mit Top Connect, der wahrscheinlich schnellsten Verbindung der Welt, einfach ohne Werkzeug zu verlegen
- geeignet für Fußbodenheizung
- Maße: 180 x 2.200 mm
- Parkett 4000

NUR ECHTES HOLZ
 IST ECHTES HOLZ

3

4

5

6

NEU

NEU

NEU



7



8



9



10

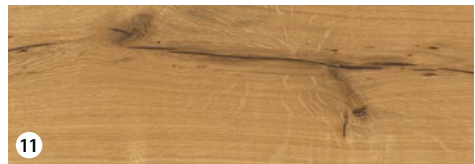

11

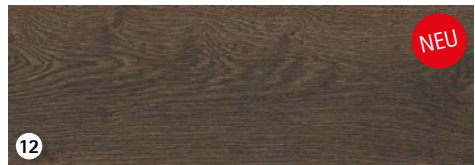

12

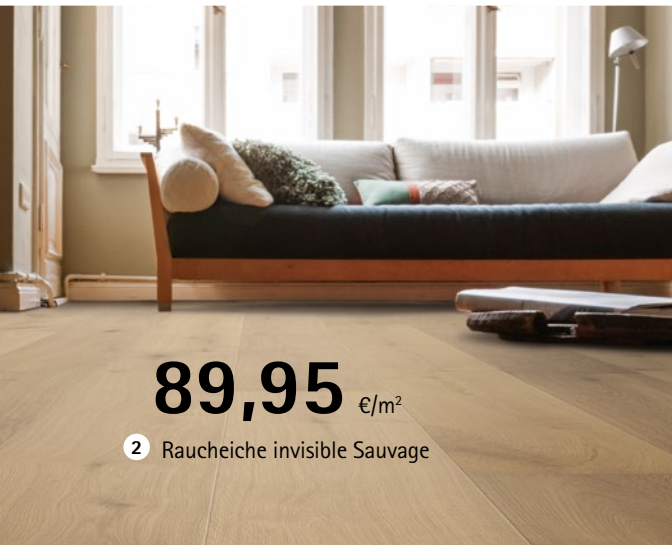

89,95 €/m²

2 Raucheiche invisible Sauvage

1. Bernsteineiche Markant, strukturiert, 4V, naturaLin plus, 94,95 €/m² 2. Raucheiche invisible Sauvage, strukturiert, 4V, naturaLin plus, 89,95 €/m² 3. Eiche sandweiß Markant, strukturiert, 4V, naturaLin plus, 84,95 €/m² 4. Eiche sandweiß Sauvage, strukturiert, 4V, naturaLin plus, 79,95 €/m² 5. Eiche kristallweiß Markant, strukturiert, 4V, naturaLin plus, 84,95 €/m² 6. Eiche sandgrau Markant, strukturiert, 4V, naturaLin plus, 84,95 €/m² 7. Eiche tabakgrau Sauvage, retro strukturiert, 4V, naturaLin plus, 64,95 €/m² 8. Lärche puroweiß Universal, strukturiert, 4V, naturaLin plus, 64,95 €/m² 9. Lärche tabakgrau Universal, retro strukturiert, 4V, naturaLin plus, 74,95 €/m² 10. Lärche Universal, strukturiert, 4V, naturaLin plus, 64,95 €/m² 11. Eiche Alabama, strukturiert, 4V, naturaLin plus, 64,95 €/m² 12. Eiche schilfbraun Markant, strukturiert, 4V, naturaLin plus, 84,95 €/m²



Ultramattlack von Kährs

Optik wie Naturöl, pflegeleicht
und widerstandsfähig wie Lack



9



[HERSTELLER-KATALOG]

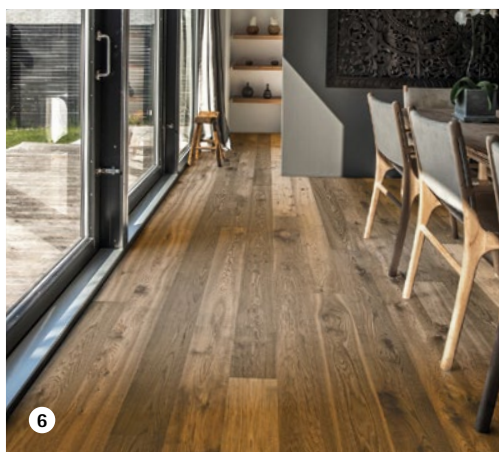

6

1. Eiche Aurora, gebürstet, 4-seitig gefast, 2.266 x 187 x 15 mm, 82,30 €/m² 2. Eiche Rise, gebürstet, 4-seitig gefast, 2.266 x 187 x 15 mm, 82,30 €/m² 3. Eiche Horizon, gebürstet, 4-seitig gefast, 2.420 x 187 x 15 mm, 106,- €/m²
4. Eiche Coast, gebürstet, 4-seitig gefast, 2.420 x 187 x 15 mm, 106,- €/m² 5. Eiche Sun, gebürstet, 4-seitig gefast, 2.420 x 187 x 15 mm, 106,- €/m² 6. Eiche Terra, gebürstet, 4-seitig gefast, 2.420 x 187 x 15 mm, 106,- €/m²
7. Eiche Paris, gebürstet, 4-seitig gefast, 2.266 x 187 x 15 mm, 136,40 €/m² 8. Eiche Dublin, gebürstet, 4-seitig gefast, 2.420 x 187 x 15 mm, 136,40 €/m² 9. Esche Flow, gebürstet, 4-seitig gefast, 2.420 x 187 x 15 mm, 106,- €/m²
10. Esche Stream, gebürstet, 4-seitig gefast, 2.420 x 187 x 15 mm, 106,- €/m²



4

- Optik wie Naturöl, pflegeleicht und widerstandsfähig wie Lack
- leimfreie Verlegung mit Woodloc® 5S Verbindung
- geeignet für die Verlegung auf Fußbodenheizung
- Deck-/Nutzschicht ca. 3,5 mm

Der ultramatte Lack von Kährs absorbiert das Licht, wodurch die Farbe und die Natürlichkeit des Bodens noch schöner zur Geltung kommt, während durch die seidige aber unsichtbare Schutzschicht ein starker Schutz vor alltäglichen Beanspruchungen geleistet wird. Der große Vorteil bei dieser Versiegelung ist, dass der Boden trotz natürlichem Aussehen äußerst widerständig gegen Schmutz und Kratzer ist und er nicht aufwändig gepflegt werden muss.



10

Rustikal

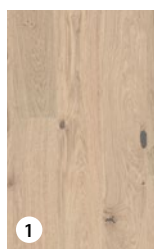

1

Natur

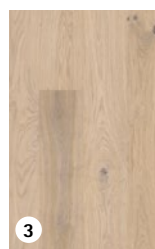

3

Select



7



2



5



8



1



Småland Collection

Ein Stück Schweden
für Ihr Zuhause

- 100 % Made in Sweden
- natürliche Optik mit Ästen Maserung und Rissen
- Landhausdielen mit Handhobeloptik und Altholzdesign
- leimfreie Verlegung mit Woodloc® 5S Verbindung
- geeignet für die Verlegung auf Fußbodenheizung

1-Stab Landhausdielen mit Handhobeloptik



2



3

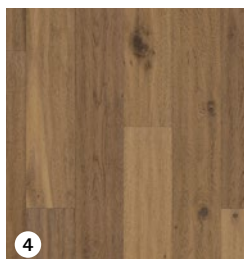

4

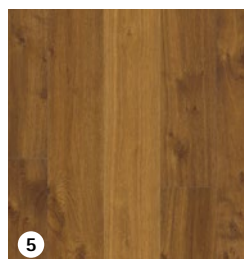

5

1. **Eiche Vista**, Naturöl, Handhobeloptik, 2.420 x 187 x 15 mm, 99,90 €/m² 2. **Eiche Möre**, Naturöl, Handhobeloptik, 2.420 x 187 x 15 mm, 99,90 €/m² 3. **Eiche Vedbo**, Naturöl, Handhobeloptik, 2.420 x 187 x 15 mm, 94,90 €/m²
4. **Eiche Ydre**, Naturöl, Handhobeloptik, 2.420 x 187 x 15 mm, 99,90 €/m² 5. **Eiche Sevede**, Naturöl, Handhobeloptik, 2.420 x 187 x 15 mm, 99,90 €/m²

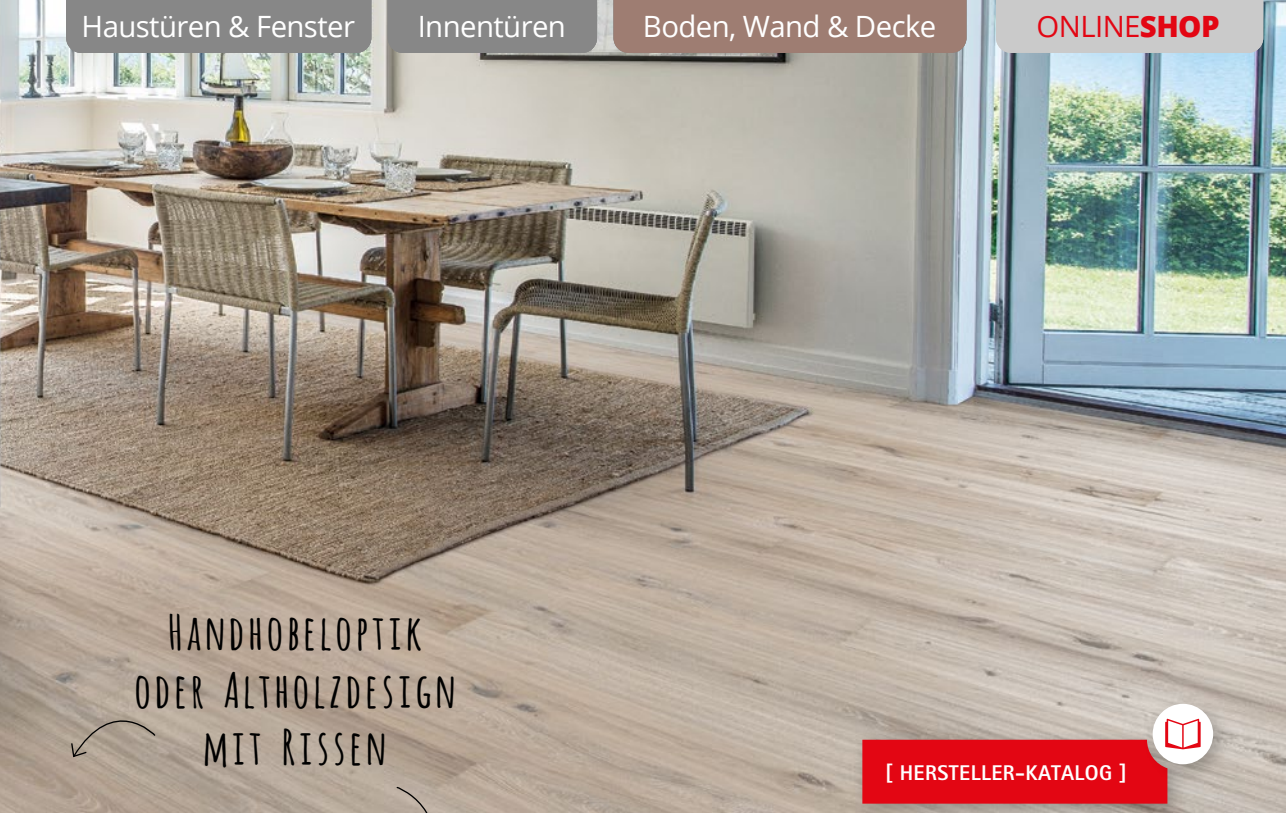

HANDHOBELOPTIK
ODER ALTHOLZDESIGN
MIT RISSEN



[HERSTELLER-KATALOG]

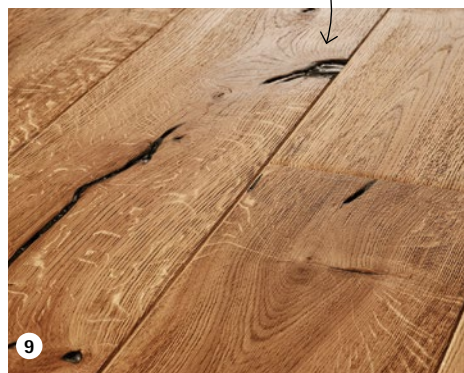

9



10

1-Stab Landhausdielen mit Altholzdesign

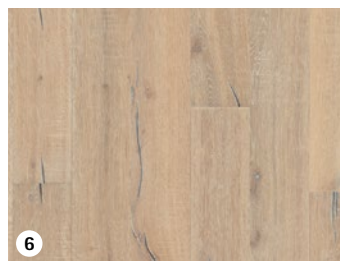

6

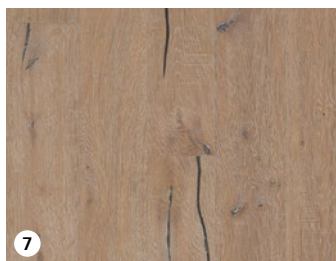

7

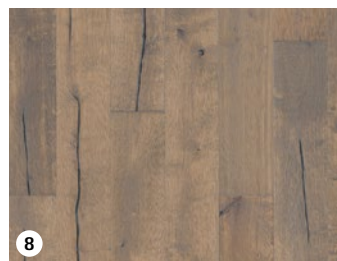

8

6. Eiche Aspeland, Naturöl, Altholzdesign, 2.420 x 187 x 15 mm, 99,90 €/m² **7. Eiche Kinda**, Naturöl, Altholzdesign, 2.420 x 187 x 15 mm, 99,90 €/m² **8. Eiche Handbörd**, Naturöl, Altholzdesign, 2.420 x 187 x 15 mm, 99,90 €/m² **9. Eiche Finnveden**, Naturöl, Altholzdesign, 2.420 x 187 x 15 mm, 99,90 €/m² **10. Eiche Tveta**, Naturöl, Altholzdesign, 2.420 x 187 x 15 mm, 99,90 €/m²



Jede geölte Diele ein Unikat

Made in Germany

Natur PUR - in der Manufaktur erhalten alle Dielen auftragsbezogen die beste geölte Oberfläche durch ein sehr schonendes und zeitaufwändiges Verfahren.

MODERNER FISCHGRÄT
IN ASTIG ODER MIT
BESONDERER ÖBERFLÄCHE.



klassischer rustikaler Eicheboden
neu interpretiert

XL Fischgrät in besonderer Abmessung: 780 x 120 x 11 mm

Große Auswahl: 11, 15 oder 20 mm Stärke, verschiedene Fasen und Abmessungen bis 7 Meter, Holzarten und Oberflächen. Immer aus hochwertigem Fichteaufbau und mit ca. 4mm Nutzsicht. Sonderanfertigungen jederzeit möglich.



Hain Landhausdielen mit Nut+Feder oder Klick-Verbindung



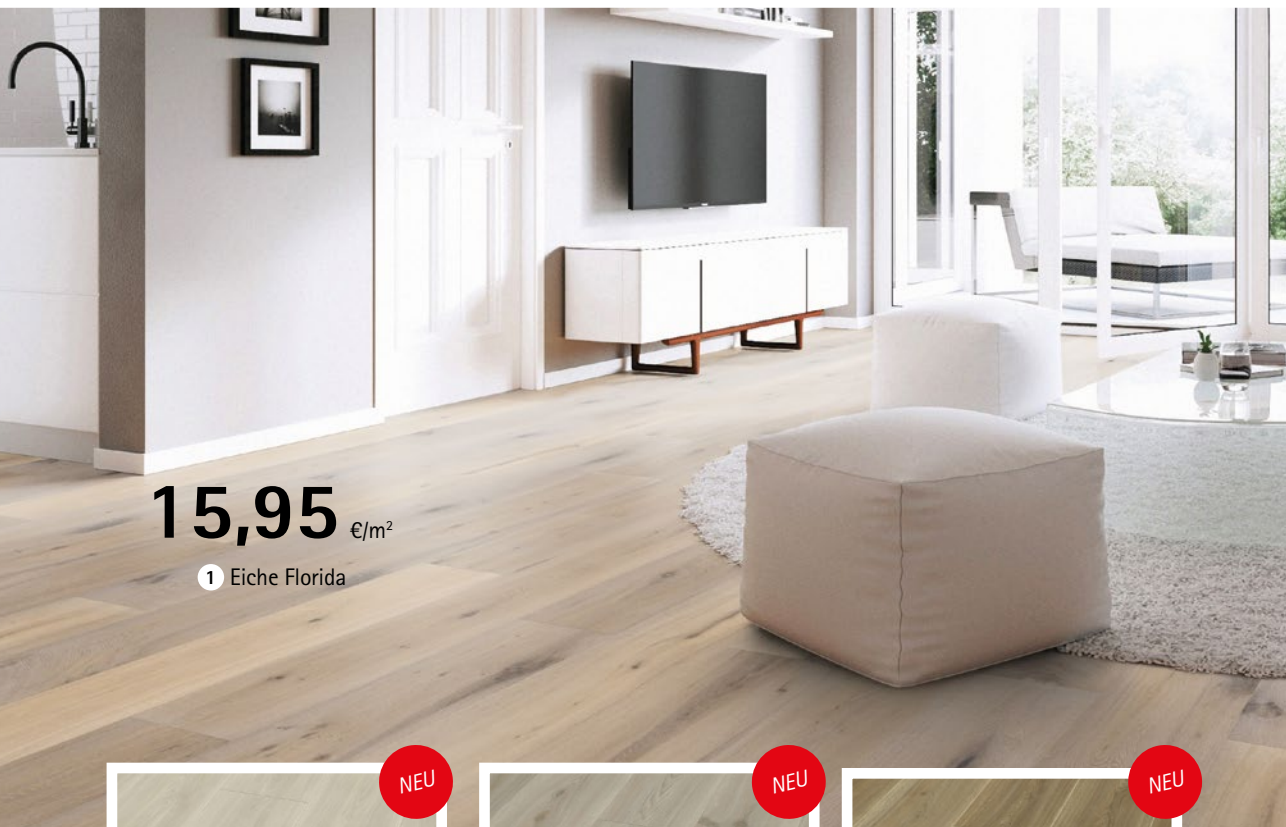

15,95 €/m²

1 Eiche Florida

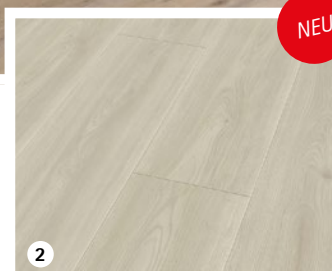

NEU

2

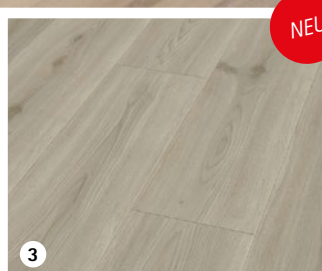

NEU

3

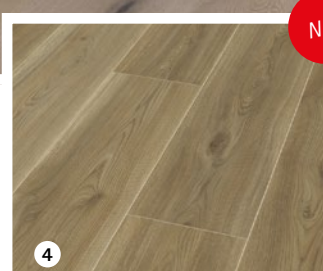

NEU

4



Laminat Comfort 32

Das Allround-Talent

[HQ-BODENWELT-KATALOG]



- von klassisch bis modern: für jeden Geschmack ist etwas dabei
- durch praktische Klick-technik besonders einfach zu verlegen
- wohlige Wärme: auch für Räume mit Fußbodenheizung geeignet

Laminat Comfort 32, Nutzungsklasse 32, Maße: 8 x 193 x 1.380 mm

1. Eiche Florida, Landhausdielen (1-Stab), 15,95/m² 2. Eiche Hawaii, Landhausdielen (1-Stab), 15,95/m²
3. Eiche Louis, Landhausdielen (1-Stab), 15,95/m² 4. Eiche Vermont, Landhausdielen (1-Stab), 15,95/m²



Laminat Comfort 32, Nutzungsklasse 32, Maße: 8 x 193 x 1.380 mm

5. Eiche Manitoba, Landhausdielen (1-Stab), 4-seitig gefast, 15,95 €/m²

6. Kiefer Kalifornien, Landhausdielen (1-Stab), 4-seitig gefast, 15,95 €/m²

7. Eiche Virginia, Schiffsboden (2-Stab), 14,95 €/m²

8. Eiche Alaska, Landhausdielen (1-Stab), 4-seitig gefast, 15,95 €/m²



15,95 €/m²

8 Eiche Alaska



Laminat Grand Edition

Laminat für alle, die es
etwas größer mögen

- Wow-Effekt: großzügige Optik durch breite Dielen
- Optik und Haptik vermitteln echtes Holzgefühl durch authentische Synchronprägung
- 4-seitig gefast
- schnell und einfach verlegt

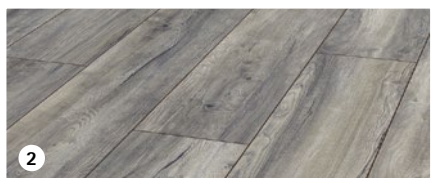

2



3



4

NEU



5

NEU

17,95 €/m²

1 Eiche Nottingham

EXTRABREIT!

[HO-BODENWELT-KATALOG]



Laminat Grand Edition, Breitdielen (1-Stab), Nutzungsklasse 32, Maße: 8 x 244 x 1.380 mm, 17,95 €/m²

1. Eiche Nottingham 2. Eiche Blackpool 3. Eiche Lansing 4. Eiche Bolton 5. Eiche Wican



NEU



NEU



GROSSZÜGIGE
OPTIK

17,95 €/m²

8 Eiche Cornwall

Laminat Grand Edition, Breitdielen (1-Stab), Nutzungsklasse 32, Maße: 8 x 244 x 1.380 mm, 17,95 €/m²
6. Eiche Barry 7. Eiche Carlton 8. Eiche Cornwall

- extrem großzügige Optik durch außergewöhnliche Breite und Länge bei hoher Belastbarkeit
- ausdrucksstarke Dekore und natürliche Anmutung durch Synchronprägung
- 4-seitig gefast
- feuchtraumgeeignet

XXL-DIELE

18,95 €/m²

6 Eiche Columbus

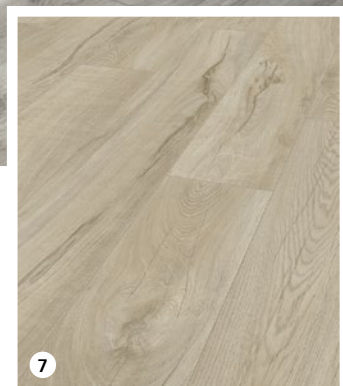

7

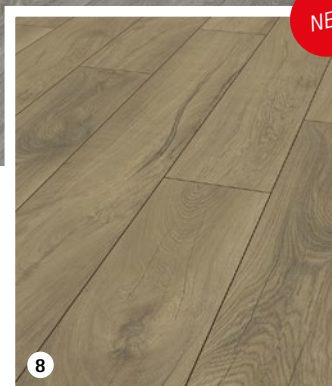

8

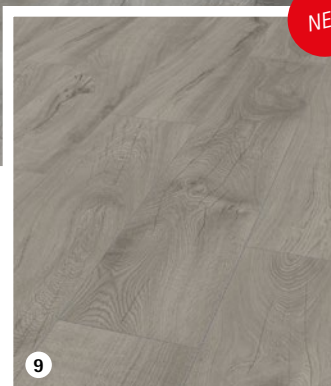

9

NEU

NEU



Laminat Langdiele 33 plus

Darf's etwas mehr sein?
Die XXL-Diele

Laminat Langdiele 33 plus, Langdiele (1-Stab),
gefasst, Nutzungsklasse 33,

Maße: 10 x 244 x 1.845 mm, 18,95 €/m²

- | | |
|------------------|-------------------|
| 1. Eiche Lincoln | 2. Eiche Salem |
| 3. Eiche Madison | 4. Eiche Topeka |
| 5. Eiche Tulsa | 6. Eiche Columbus |
| 7. Eiche Reno | 8. Eiche Mesa |
| 9. Eiche Fresno | |

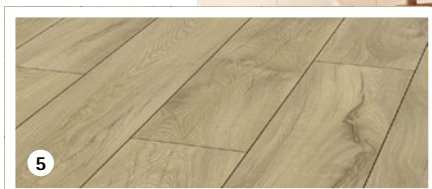
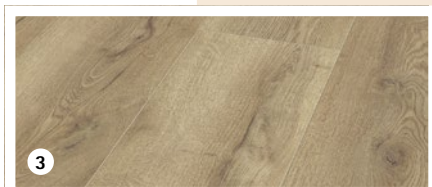
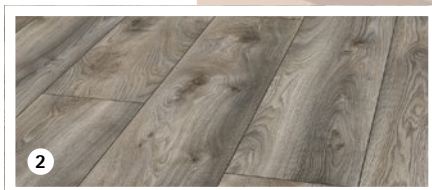

[HQ-BODENWELT-KATALOG]



XXL-DIELE

18,95 €/m²

1 Eiche Lincoln



- soweit das Auge reicht: großzügige Optik durch extra lange Dielen
- authentisch durch naturgetreue Oberfläche
- 4-seitig gefast
- besonders robust: hohe Belastbarkeit durch Nutzungsklasse 33

19,95 €/m²

1 Eiche Nevada

FEUCHTRAUM-
GEEIGNET

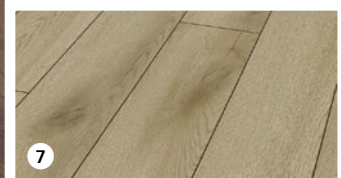
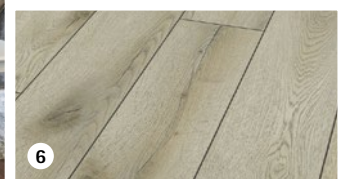
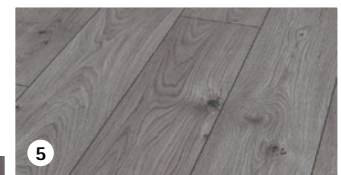
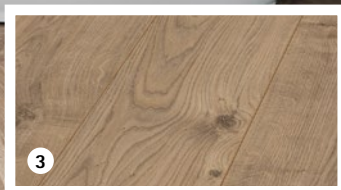

Laminat Langdiele 33

Hochwertig und langlebig



BESONDERS
ROBUST

Laminat Langdiele 33, Langdiele (1-Stab), 4-seitig gefast, Nutzungsklasse 33, Maße: 12 x 188 x 1.845 mm, 19,95 €/m²

1. Eiche Nevada 2. Eiche Michigan 3. Eiche Sinaloa 4. Eiche Sonora
5. Eiche Yucatan 6. Eiche Plano 7. Eiche Irving



39,95 €/m²

1 Cebrilla



2

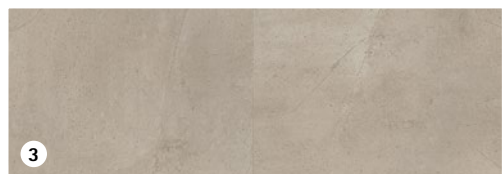

3

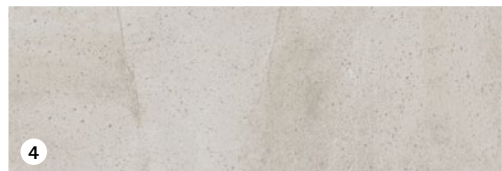

4

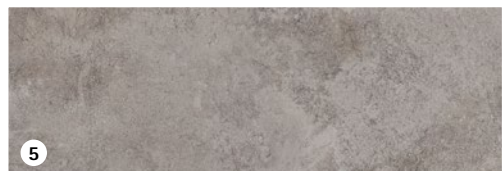

5



6



[HQ-BODENWELT-KATALOG]



Designboden Rigid-LVT

Die XL-Vinyl-Bodenfliese

- beeindruckendes Großfliesenformat
- moderne und warme Bodenfliese in Keramik-Optik – für starke Beanspruchung (z.B. in der Küche) geeignet

Rigid-LVT, Fliesenoptik, Nutzungsklasse 33,
inkl. Trittschalldämmung, Maße: 5,5 x 470 x 940 mm,
39,95 €/m²

1. Cebrilla 2. Gricemo 3. Andemo 4. Cebano,
5. Rapira 6. Damado

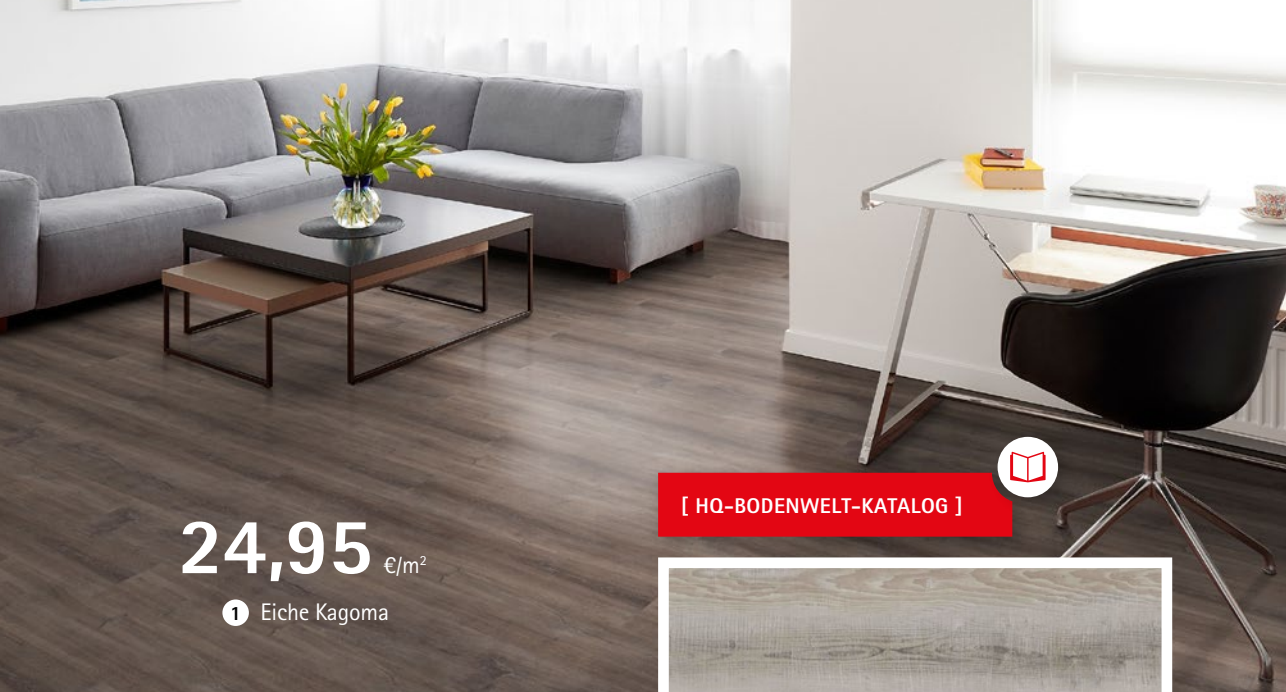

24,95 €/m²

1 Eiche Kagoma



[HQ-BODENWELT-KATALOG]



Designboden Rigid-LVT

Massivvinyl der
nächsten Generation

- schnell und einfach zu verlegen
- ideal für Renovierungen durch Verlegung auf bereits vorhandenem Fußboden
- auch für Feuchträume geeignet

Rigid-LVT, Landhausdielen 1-Stab, Nutzungsklasse 31,
inkl. Trittschalldämmung, Maße: 4,5 x 181 x 1.220 mm,
24,95 €/m²

1. Eiche Kagoma 2. Eiche Gretali 3. Eiche Ribico
4. Eiche Bepobi 5. Eiche Kregira 6. Eiche Donama



Designboden Rigid-LVT

Die Lange



34,95 €/m²

1 Eiche Maporo

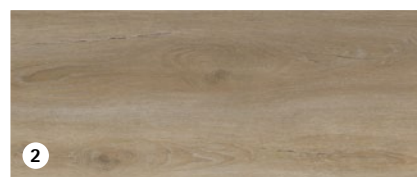

- robust und lange haltbar (Nutzungsklasse 33)
- zeitgemäßer Look durch angesagte Holz-Optik
- auch für das Badezimmer oder die Küche geeignet
- lange Diele für großzügige Räume

Rigid-LVT, Landhausdiele 1-Stab, Nutzungsklasse 33, inkl. Trittschalldämmung, Maße: 5,5 x 225 x 1.800 mm, 34,95 €/m²

1. Eiche Maporo 2. Eiche Mabaro 3. Eiche Timalo
4. Eiche Famedia 5. Eiche Opima 6. Eiche Pimora

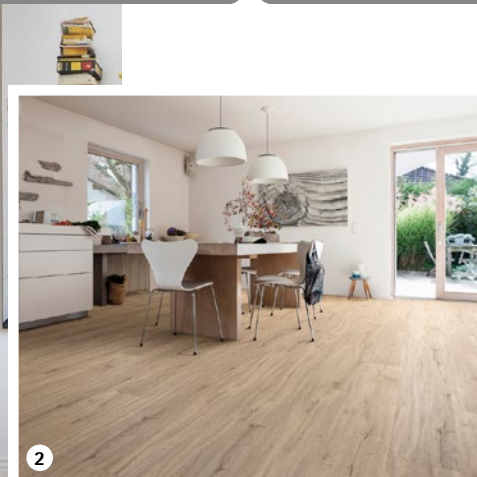

2

35,95 €/m²

1 Eiche Jubilé, strukturiert



3

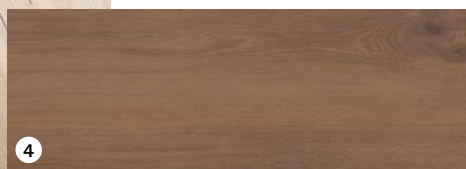

4

DISANO Life

Das Leben kann ganz schön unkompliziert sein

100 % FREI
von PVC und
Weichmachern

- unkompliziert und pflegeleicht
- besonders strapazierfähig durch quellvergütete und feuchteunempfindliche HydroResist Trägerplatte
- temperaturbeständig und formstabil
- authentische Holzdekore mit echter 4-seitiger Faser
- UV-lichtbeständig – keine Farbveränderung
- großzügige Raumoptik durch XL-Langdielenformat
- leise durch integrierte Korkdämmung
- einfach zu verlegen dank Top Connect-Verbindung

[HERSTELLER-KATALOG]



ZUM WOHLFÜHLEN:
WEICH, FUßWARM
UND LEISE

DISANO Life, Nutzungsklasse 23/33, Landhausdielen XL 4V, Maße: 8 x 235 x 1.800 mm

1. Eiche Jubilé, strukturiert, 35,95 €/m² 2. Eiche Columbia grau, strukturiert, 35,95 €/m²
 3. Antikeiche geräuchert, rustikal, strukturiert, 35,95 €/m² 4. Eiche Cambridge, strukturiert, 35,95 €/m²
 5. Eiche Columbia natur, strukturiert, 35,95 €/m²

(Alle Dekore sind Holznachbildungen)



39,95 €/m²

1 Eiche Jubilé

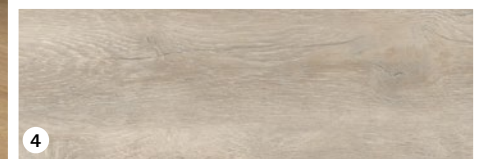

DISANO SmartAqua

Der smarte Designboden für junges Wohnen

- unempfindlich gegen Feuchtigkeit, auch für Feuchträume (WO-I nach DIN 18534), z. B. häusliche Badezimmer oder Küchen geeignet, bei vollflächiger Verklebung
- hält stehendem Wasser bis zu 4 Stunden stand
- authentische Holzdekore mit 4-seitiger Microfase
- renovierungsfreundliche Aufbauhöhe
- strapazierfähig und formstabil
- temperatur- und UV-lichtbeständig
- leicht zu verlegen durch Top Connect Verlegesystem

DISANO SmartAqua

1. Eiche Jubilé, strukturiert, 39,95 €/m²
2. Eiche Columbia natur, strukturiert, 39,95 €/m²
3. Eiche Columbia hell, strukturiert, 39,95 €/m²
4. Antikeiche creme, rustikal strukturiert, 39,95 €/m²
5. Eiche Columbia grau, strukturiert, 39,95 €/m²
6. Eiche Lavidia, strukturiert, 39,95 €/m²

Alle Dekore sind Holznachbildungen.

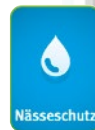

←
AUCH FÜR
FEUCHTRÄUME



39,95 €/m²

6 Eiche Lavidia

PARADOR

Modular ONE – besser als das Original

Authentisch wie Parkett, pflegeleicht wie Laminat, strapazierfähig wie Vinyl.

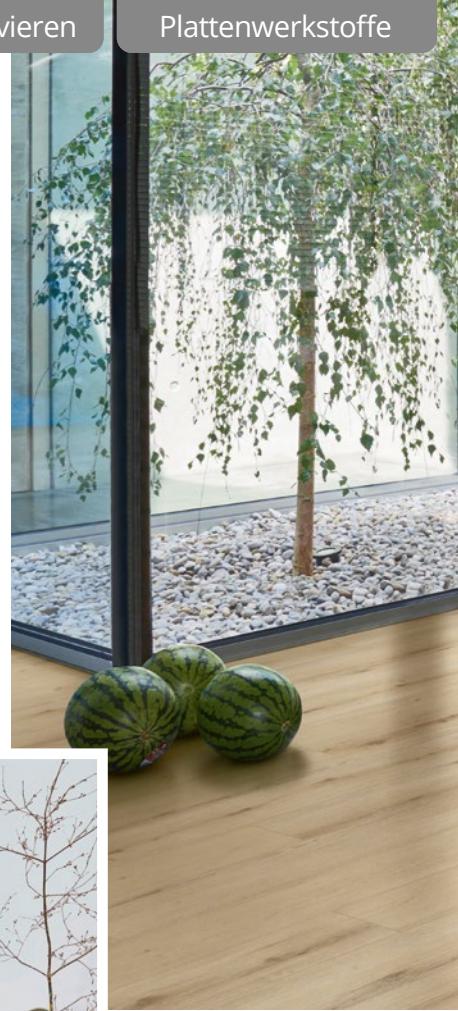

Alle Holzdekore sind brillante Nachbildungen.

1

Der innovative elastische Mehrschichtboden ist nahezu überall einsetzbar: Ob in Wohn- oder Schlafräumen, in Küche oder Bad, selbst vor bodentiefen Fenstern und in Wintergärten: ein echter Allrounder im trendigen Schlosodielen-Format und in der klassischen Landhausdielen-Optik. Ganz neu jetzt auch im angesagten Großfliesen-Format.

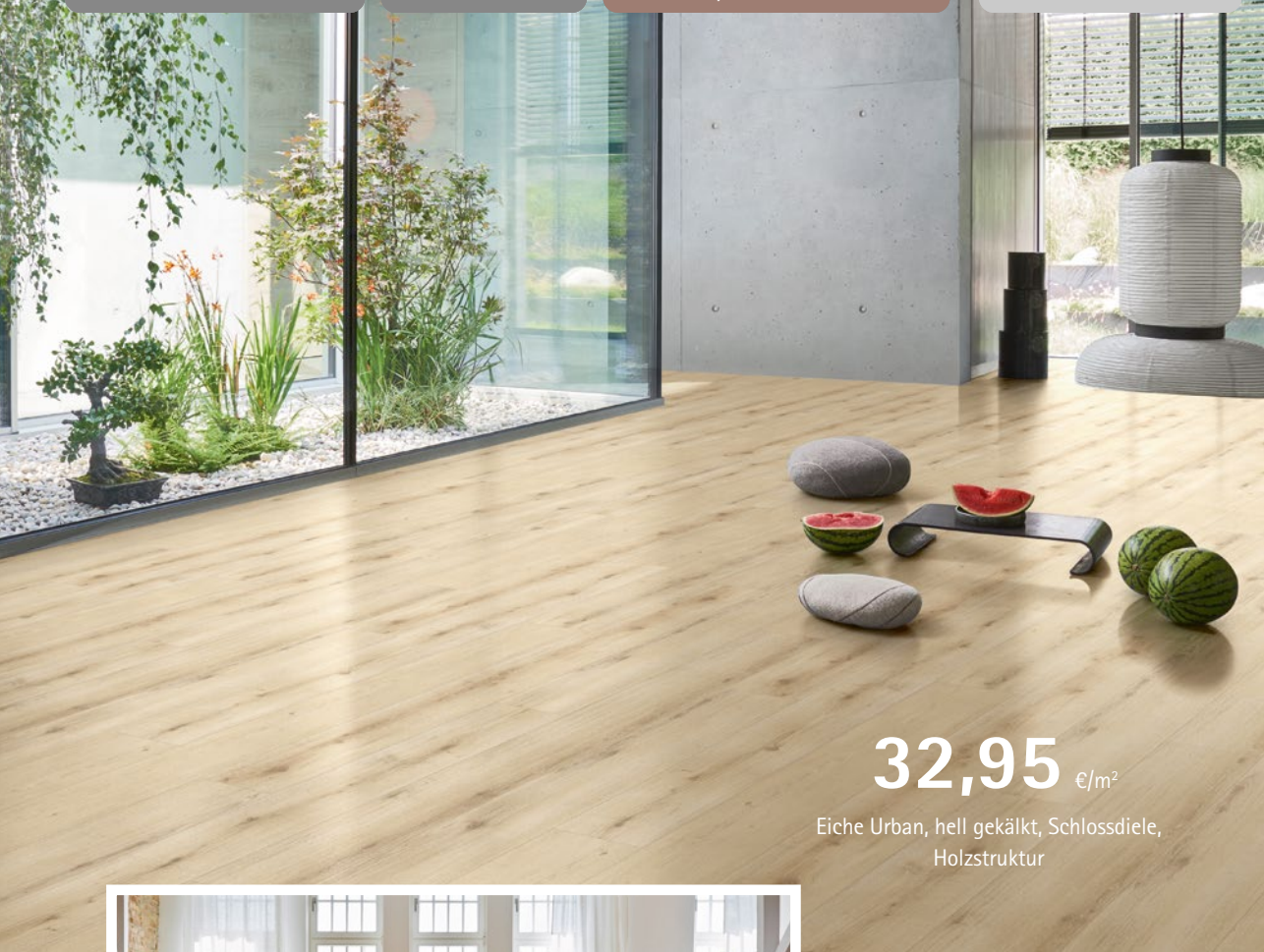

32,95 €/m²

Eiche Urban, hell gekälkt, Schlossdielen,
Holzstruktur



2

Die Optik und Haptik von Modular ONE ist nicht zu überbieten. Er sieht nicht nur aus wie echtes Holz, sondern er fühlt sich auch so an!

[HERSTELLER-KATALOG]

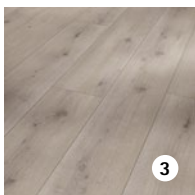

3

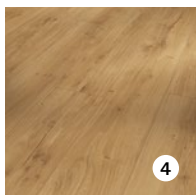

4

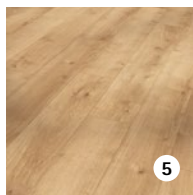

5

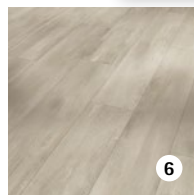

6

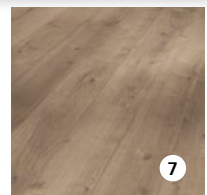

7

Modular ONE, Holzstruktur, 4-seitige Fase,

Schlossdielen, 2.200 x 235 x 8 mm, 32,95 €/m², Lifetime Qualitätsgarantie

1. Eiche Pure, hell 3. Eiche Urban, grau gekälkt 4. Eiche Spirit, natur

Landhausdielen, 1.285 x 194 x 8 mm, 29,95 €/m², Lifetime Qualitätsgarantie

2. Eiche Spirit, geräuchert 5. Eiche Pure, natur 6. Fusion grey 7. Eiche Pure, perlgrau

amtico

Hochwertige Designbodenbeläge

Mit Sorgfalt gefertigt

Amtico bietet einzigartiges Sortiment an Produkten, Paletten und Mustern, mit denen Sie unverwechselbare, inspirierende und einladende Räume schaffen.



1

Moderner Stil in einem Trio aus perfekt monochromen Tönen - Check Gingham

1. **Gingham**, Check in Basilica Salt, Kura Caraway, Graphite Slate, 152,4 x 152,4 mm
2. **Washed**, Castel Weave in White Wash Wood, 457,2 x 304,8 mm
3. **Forum**, Muralist in Basilica Salt, Basilica Shell, Kura Caraway, 228,6 x 228,6 mm
4. **Brocade**, French Weave in Brushed Oak, 457,2 x 457,2 mm
5. **Atmosphere**, Random Stone in Umbra Eclipse, 152,4 x 457,2 mm, 228,6 x 457,4 mm, 304,8 x 457,4 mm



**HOLZ JUNGE
VERLEGESERVICE**
Fragen Sie Ihren
individuellen Objektpreis
bei uns an!

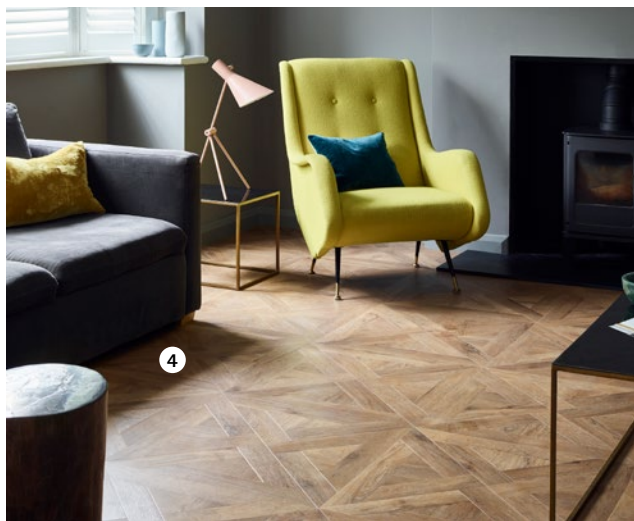

↖
EIN FEINER, VERWASCHENER
RHYTHMUS ERZEUGT EINE
MÜHELOSE OPTIK UND
SUBTILE GEOMETRIE.

Castel Weave aus der Designers' Choice Kollektion.





Natur-Design-Boden

Der ökologische Boden, für alle, die noch viel vorhaben



2

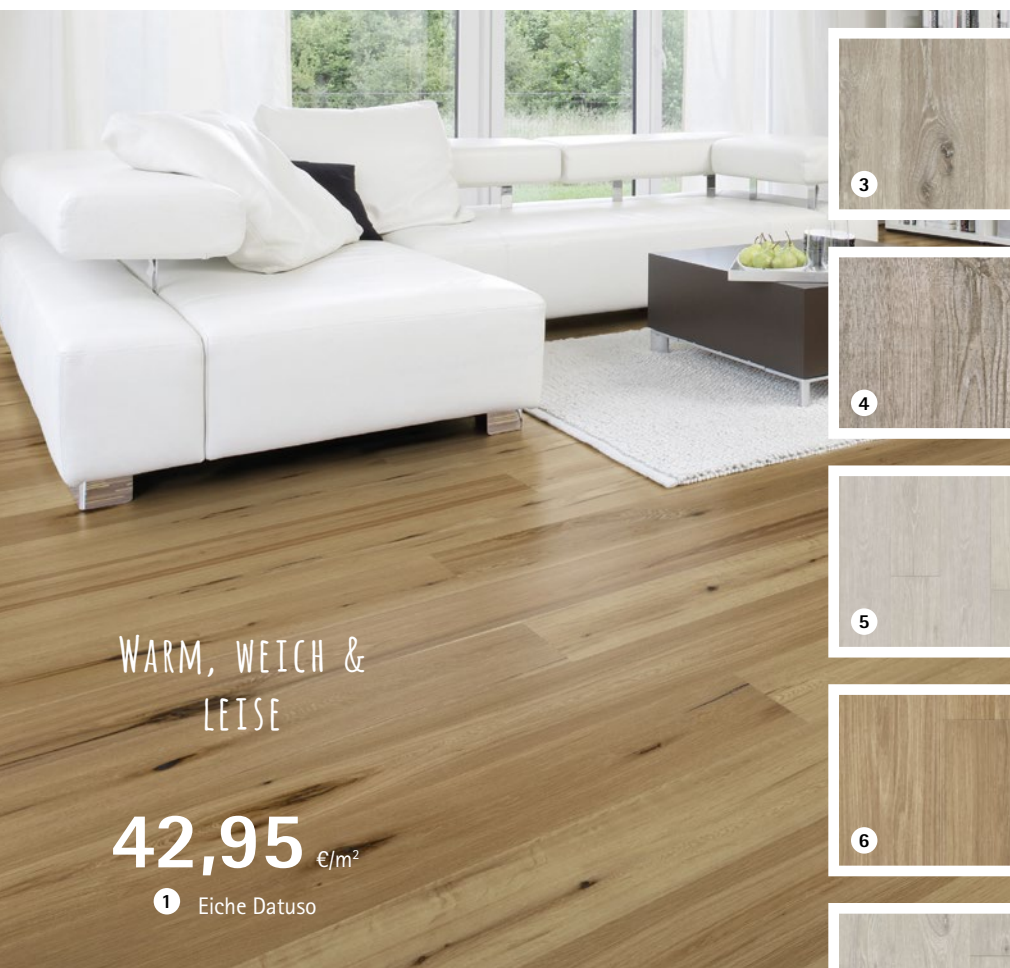

WARM, WEICH &
LEISE

42,95 €/m²

1 Eiche Datuso

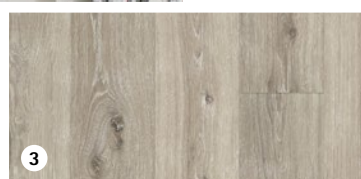

3



4

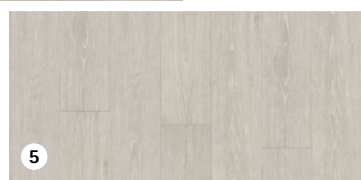

5

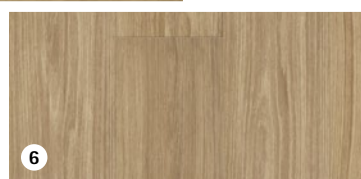

6

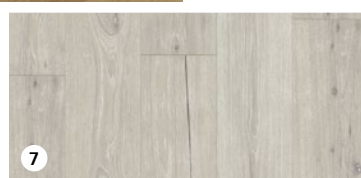

7

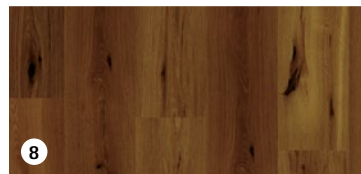

8

Naturdesignboden, Langdielen (1-Stab), 4-seitig gefast, Nutzungsklasse 32,
Maße: 11,5 x 185 x 1.830 mm, 42,95 €/m²

1. Eiche Datuso 2. Eiche Fukaro 3. Eiche Tadelado
6. Eiche Daprica 7. Eiche Varcilio

Naturdesignboden, Kurzdielen (1-Stab), Nutzungsklasse 31,
Maße: 10,5 x 185 x 1.220 mm, 39,95 €/m²

4. Fichte Ceraris, 33,95 €/m² 5. Eiche Prikardo 8. Eiche Mabaco



VIELSEITIG &
ZUVERLÄSSIG
34,95 €/m²

1 Concreto



[HQ-BODENWELT-KATALOG]



Korkboden

Warm, weich, wohngesund

- flüsterleise und fußwarm für große und kleine Füße geeignet
- der elastisch-weiche Boden ist besonders gelenkschonend
- einfach zu verlegen mit integrierter Trittschallunterlage

1. **Concreto**, Korkboden mit Xtreme WRT-Oberfläche, Nutzungsklasse 31, Maße: 10,5 x 295 x 905 mm, 34,95 €/m²

2. **Oxidado**, Korkboden mit Xtreme WRT-Oberfläche, Nutzungsklasse 31, Maße: 10,5 x 295 x 905 mm, 34,95 €/m²

3. **Vanilla creme**, Korkboden mit UV-Lack, Nutzungsklasse 23, Maße: 10,5 x 295 x 905 mm, 25,95 €/m²

4. **Structura natur**, Korkboden mit UV-Lack, Nutzungsklasse 23, Maße: 10,5 x 295 x 905 mm, 34,95 €/m²

5. **Danta natur**, Korkboden mit UV-Lack, Nutzungsklasse 23, Maße: 10,5 x 295 x 905 mm, 19,95 €/m²

UV-MATT
-LACK

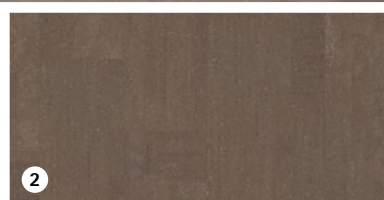

2

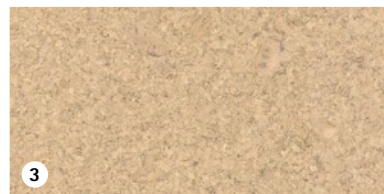

3

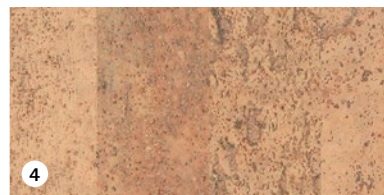

4

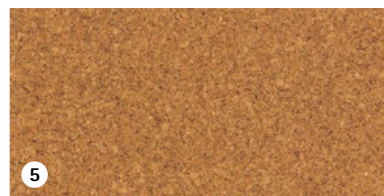

5



JAVA Mineral-Designboden

Die Robustheit der Fliese, die Eleganz und Zeitlosigkeit des Parketts

[HERSTELLER-KATALOG]



IDEAL FÜR FEUCHTRÄUME,
WINTERGÄRTEN UND RÄUME
MIT BODENTIEFEN FENSTERN

1



BAUBIOLOGISCH
UNBEDENKLICH!

2



- digital bedruckte Oberfläche mit Objektbeschichtung AC5
- dimensionsstabil bis 1.000 m² verlegbar
- echschalldämmung von 35 %
- Trittschalldämmung 19 dB



Java Mineral-Designboden, Maße: 1.235 x 200 x 7,5 mm, 61,95 €/m²

1. Solo weiß 2. Schlosseiche 3. ARTbeton scuro 4. Beton geschliffen 5. Chewe taupe 6. Chewe smoke
7. Pola grey 8. Pola brown 9. Solo natur 10. Kaisereiche 11. Petunia grau

Sockelleisten aus Massivholz

Natürlich und
vielfältig



1. Profil Altdeutsch,

grundiert, Maße:

18 x 70 x 2.500 mm, 8,95 €/Stk.

18 x 100 x 2.500 mm, 11,95 €/Stk.

18 x 120 x 2.500 mm, 13,95 €/Stk.

18 x 145 x 2.400 mm, 17,95 €/Stk.

Weißlack, Maße:

18 x 70 x 2.400 mm, 14,95 €/Stk.

18 x 96 x 2.400 mm, 19,95 €/Stk.

18 x 120 x 2.400 mm, 19,95 €/Stk.

2. Profil rund, Maße:

10 x 58 x 2.400 mm, 7,95 €/Stk.

18 x 76 x 2.400 mm, 16,95 €/Stk.

20 x 45 x 2.500 mm, 23,95 €/Stk.

3. Profil eckig, Maße:

16 x 58 x 2.400 mm, 9,95 €/Stk.

18 x 58 x 2.500 mm, 12,95 €/Stk.

18 x 78 x 2.500 mm, 13,95 €/Stk.

4. Parkettleiste furniert, Maße:

18 x 50 x 2.500 mm, 14,95 €/Stk.

22 x 40 x 2.400 mm, 11,95 €/Stk.

Echtholz furnier auf Fichte-Träger, PEFC-zertifiziert

21 x 60 x 2.500 mm, 12,95 €/Stk.

5. Zubehör

SKL-Klammern, 30 Stk., 12,95 €/Pack

4 x 50 mm Linsenkopf, Weiß, 100 Stk., inkl. Nylon-Dübel, 23,95 €/Pack

Leistenkleber "Profi" Otto Fritz, 310 ml, 7,95 €/Kartusche



1



2



3



4



5

[SHOP: SOCKELLEISTEN]



Mit dem neuen Leisten-Sortiment setzen Sie Ihren Boden optimal in Szene – modern in Weiß oder farblich abgestimmt. Entscheiden Sie selbst.



Durch die Verwendung der richtigen Reinigungs- und Pflegemittel, sorgen Sie nicht nur dafür, dass Ihr neuer Boden immer fantastisch aussieht, sie dient auch dem Werterhalt. So entfernen Sie nicht nur Schmutz von der Oberfläche Ihres Bodens, sondern sorgen gleichzeitig dafür, dass eine Extraschutzschicht den Boden strapazierfähiger macht und kleinste Kratzer und Schrammen wieder verschwinden.

Reinigungs- und Pflegemittel

Damit Ihre Böden lange halten



8



9



1



2



3



4



5



6



7

- 1. Reiniger Parkett & Kork**, Unterhaltsreiniger für lackierte Oberflächen, 7,95 €/Stk.
- 2. PU Reiniger Laminat, Vinyl & Linoleum**, für die tägliche Reinigung PU-beschichteter Beläge, 7,95 €/Stk.
- 3. Intensivreiniger**, Intensivreinigung von lackierten und geölten Parkett- und Korkböden, 10,95 €/Stk.
- 4. Vollpflege Parkett & Kork**, zur Einpflege und Aufrischung lackierter Oberflächen, 10,95 €/Stk.
- 5. Vollpflege Vinyl & Linoleum**, zur Einpflege und Aufrischung von Vinyl- und Linoleumböden, 10,95 €/Stk.
- 6. Holzbodenseife Natur**, zur Reinigung und Pflege von geölten Böden, 8,95 €/Stk.
- 7. Holzbodenseife Weiß**, zur Reinigung und Pflege von weiß geölten Böden, 12,95 €/Stk.
- 8. Premium Pflegeöl**, Langzeitschutz für geölte Oberflächen, 29,95 €/Stk.
- 9. Safetop Pflegeöl**, Langzeitschutz für Safetop Oberflächen, 35,95 €/Stk.

Das komplette Profi-Bodenzubehör



Übergangprofil Typ 888 Flex

Für einen gelungenen Übergang zwischen gleich hohen Bodenbelägen (Höhenunterschiede bis 3 mm können ausgeglichen werden). Für Bodenbeläge zwischen 7 + 15 mm Dicke. Metallprofile eloxiert. Verschraubbar und punktgenau justierbar. Dekor Gold, Silber, Sand, Edelstahl/Titan
Länge: 90 cm, 23,95 €/Stk.
Länge: 270 cm, 67,95 €/Stk.



Anpassungsprofil Typ 376 L/P

Für einen gelungenen Ausgleich zwischen Bodenbelägen und angrenzenden, niedrigeren Flächen (Teppiche etc.). Für Bodenbeläge zwischen 7 + 15 mm Dicke. Metallprofile eloxiert. Verschraubbar und punktgenau justierbar.
Dekor Gold, Silber, Sand, Edelstahl/Titan
Länge: 90 cm, 23,95 €/Stk.
Länge: 270 cm, 65,95 €/Stk.



Abschlussprofil Typ 287 A/B

Für einen gelungenen Abschluss von Bodenbelägen insbesondere vor Erhöhungen (angrenzende Schwellen, Kacheln, Fliesen etc.). Für Bodenbeläge zwischen 7 + 15 mm Dicke. Metallprofile eloxiert. Verschraubbar und punktgenau justierbar. Dekor Gold, Silber, Sand, Bronze, Edelstahl/Titan
Länge: 100 cm, 24,95 €/Stk.
Länge: 270 cm, 65,95 €/Stk.



Unterlagen für Böden

Typ	Stärke	€/m ²
VAPO Stop	0,2 mm	1,35
Duogard maxima	2,0 mm	2,15
Schwerschaum mit Folie	2,0 mm	4,15
Vinyl Silent Comfort	2,5 mm	7,95
Visco Pro DS	2,0 mm	5,95
Silent Pro	3,0 mm	7,45
Sound STOP	2,0 mm	9,95



Oberflächenvergütung/Pflege

Hartwachsöl

farblose Behandlung für Holz- und Korkböden, Treppen und auch Möbel in seidenmatt oder matt, trittfest, äußerst belastbar, 1 Liter = ca. 12 m² bei zwei Anstrichen
0,75 l, 32,95 €/Gebinde
2,50 l, 94,95 €/Gebinde

Hartwachsöl Weißgrund

Grundieranstrich für Hölzer, die eine weiß gelagte wirkende Oberfläche erhalten sollen. Endanstrich erfolgt mit Hartwachsöl farblos
0,75 l, 32,95 €/Gebinde
2,50 l, 94,95 €/Gebinde

Klarwachs

Farblose Behandlung für innen, Seidenmatt, besonders tief eindringend, ideal für ölhaltige Hartholzböden, nur ein Anstrich, 1 Liter = ca. 16 m²
0,75 l, 21,95 €/Gebinde
2,50 l, 69,95 €/Gebinde

Wisch Fix

Reinigungs- und Pflegekonzentrat für Fußböden – reinigt und pflegt den Boden, frischt ihn auf
1,00 l, 17,95 €/Gebinde
5,00 l, 65,95 €/Gebinde

Wachspflege

Reinigung und Pflege von geölten und gewachsenen Holz- und Korkböden sowie Möbeloberflächen, Natur oder Weiß
1,00 l, 26,95 €/Gebinde

STAUF Kleber

Intensivreiniger, 1.000 ml, 29,95 €/Gebinde

Dispersionsvoranstrich

VDP-130: Lösemittelfreie Dispersionsgrundierung, leicht aufzutragen, schafft eine gleichmäßige saugfähige Oberfläche, universell einsetzbar,
10 kg, 99,95 €/Gebinde

VDP-160: Dampfbremse auf restfeuchten Untergründen, auch als Haftgrundierung auf nicht-saugfähigen Untergründen, schnelltrocknend,
10 kg, 159,- €/Gebinde

Polyester-Gießharz

SGH-50: zur Reparatur von Estrichen und Betonteilen, zum kraftschlüssigen Verschließen von Estrichrissen,
21,95 €/Gebinde

Spachtelmasse

XP10, 25 kg, 33,95 €/Gebinde
XP20, 25 kg, 49,95 €/Gebinde
XP40, 25 kg, 61,95 €/Gebinde

Parkettklebstoff 1-Komponenten

elastischer SPU-Parkettklebstoff nach DIN EN 281 und DIN EN 14293

SPU-460: keine schädliche Wechselwirkung mit Versiegelungen, auf allen Untergründen ohne Grundierung einsetzbar, hohe Scherfestigkeit
18 kg, 184,- €/Gebinde

Multilayer 1K, 18 kg, 122,- €/Gebinde

Designklebstoff IBOLA D50,
14 kg, 94,95 €/Gebinde
6 kg, 44,95 €/Gebinde

IBOLA D54, Dispersionsvorstrich
10 kg, 94,95 €/Gebinde
5 kg, 54,95 €/Gebinde

PARADOR

Wohnfertige Paneele für schnelle Gestaltungslösungen

Ideal für großflächige Wände, Decken und Dachschrägen

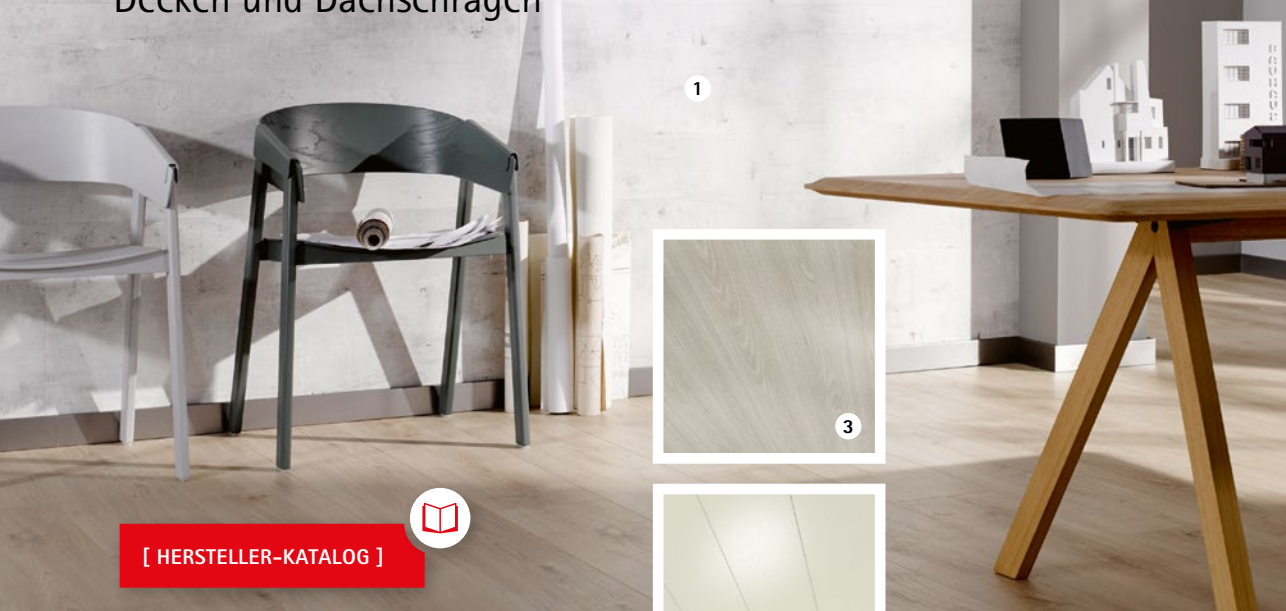

[HERSTELLER-KATALOG]

ClickBoard:

HDF-Trägerplatte mit Safe-Lock® Klickverbindung, ohne erkennbare Fuge. Feuchtraumgeeignet, Lichtecht und Lichteinbau geeignet. 10 Jahre Qualitätsgarantie.



ClickBoard, z. B. 1.285 x 389 x 12 mm,
2.585 x 492 x 12 mm, 25,99/m²

1. Betonoptik Feinputz 2. Weiß Feinputz

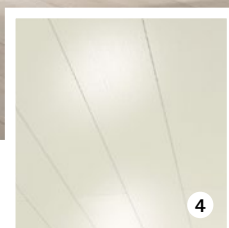
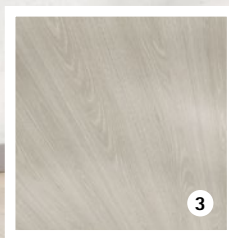

RapidoClick, 1.280 x 223 x 12 mm, 2.585 x 223 x 12 mm,
4.100 x 223 x 12 mm, 23,49 €/m²

3. Eiche grau 4. Esche weiß glänzend

Style, 1.280 x 182 x 10 mm, 2.585 x 182 x 10 mm, 16,99 €/m²

5. Beton

Paneele RapidoClick &

Paneele Style: HDF-Trägerplatte mit Klickverbindung, Designfuge sorgt für filigrane Übergänge und exklusive Optik. Feuchtraumgeeignet, lichtecht und für den Lichteinbau geeignet. 10 Jahre Qualitätsgarantie.



Die klassischen Nut-Feder-Steckpaneele Home & Novara

MDF-Trägerplatte, moderne 0-cm-Fuge durch Rundum-Softline-Kante, durch die die einzelnen Paneelen besonders betont werden. Feuchtraumgeeignet, lichtecht und für den Lichteinbau geeignet, 10 mm stark, verschiedene Formate. 10 Jahre Qualitätsgarantie.

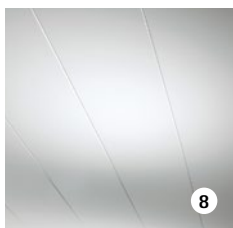
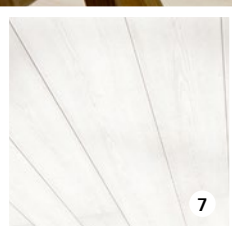
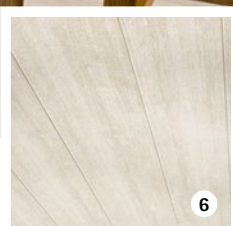

Novara, Nut-Feder-Steckpaneel, z.B. 1.250 x 200 x 10 mm, 2.570 x 200 x 10 mm, 4.100 x 200 x 10 mm, 19,99 €/m²

6. Eiche Vintage **7. Pinie weiß** **8. Weiß Hochglanz**

Home, 1.250 x 149 x 10 mm, 2.570 x 149 x 10 mm, 13,99 €/m² **9. Esche perlweiß**



Alle Holzdekore sind brillante Nachbildungen.

7

MONTAGESERVICE

Unser Montageservice verlegt und montiert fachgerecht: Lange Haltbarkeit und die positiven Produkteigenschaften sind gewährleistet.

Planung, Aufmaß, Angebot & Montage aus einer Hand!
Nach Fertigstellung übergeben wir Ihnen Ihr fix und fertiges Traumprojekt!



[ALLES AUS EINER HAND]

Testen Sie uns!

„Ein Geschäft mit Kompetenz! Gerade wenn man mal ein komplexeres Projekt plant, kann man sich bei Holz Junge beraten lassen. Dazu kommt, dass die Preise in weiten Teilen günstiger sind als im Baumarkt.“

(Kunden-Bewertung von Stefan S.,)



Verlegeservice
Pünktliche und passgenaue Verlegung



Von der Innentür über maßgefertigte Haustürelemente bis zum Fenster außen:
Alles sicher aus einer Hand



Montage von Carports, Überdachungen und Gartenhäusern

Planungssicher mit Aufmaß und exaktem Kostenvoranschlag



Montage von Sichtschutz bis hin zu wertvollen Toranlagen



Terrassendecks zum Wohlfühlen

Unser Montageservice montiert alle hochwertigen Produkte fachgerecht!

MIT UNSERER GPS-GESTÜTZTEN TOURENPLANUNG ERHALTEN SIE IHRE WARE PÜNKTLICH UND ZUVERLÄSSIG.
AUF WUNSCH BRINGEN WIR DEN STAPLER MIT!



[FACEBOOK]

Besuchen Sie uns auch auf Facebook



RIESENAUSWAHL UND GÜNSTIGE PREISE DURCH GROSSEINKAUF

24/7 ABHOL-SERVICE UND DRIVE-IN

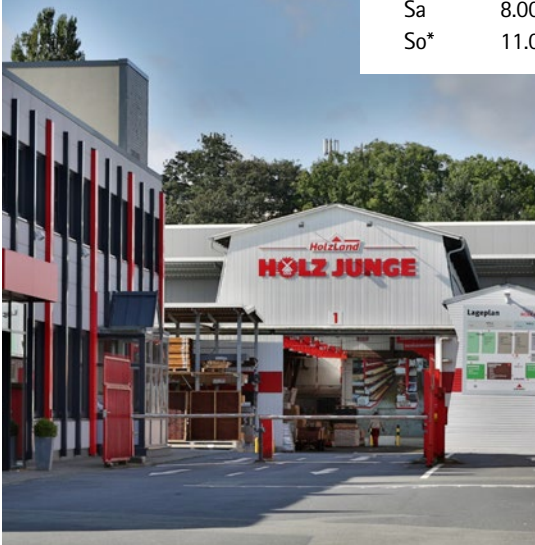

Öffnungszeiten:

Mo - Fr 7.00 - 19.00 Uhr

Sa 8.00 - 14.00 Uhr

So* 11.00 - 17.00 Uhr

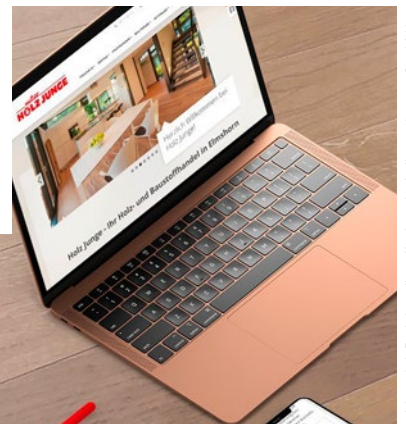

Digital immer erreichbar

HOLZ-JUNGE.DE
ONLINE SHOP

*Sonntag Schautag, keine Beratung/Verkauf



www.holz-junge.de

Alle Preise sind Abholpreise, gelten solange der Vorrat reicht und ab Erscheinen dieses Kataloges im April 2020. Irrtümer, Druckfehler und Preisänderungen vorbehalten. Farbdarstellung unverbindlich. Alle Maße sind ca.-Angaben. Die folgenden Firmen stellten freundlicherweise, sofern nicht schon durch das Firmenlogo auf der jeweiligen Seite gekennzeichnet, weitere Bilder für diesen Katalog zur Verfügung: Orno Holz und Color, HQ sowie Fotolia und iStock.