

Wellhöfer Programm

- Bodentreppen
- FlachdachAusstiege
- Kniestocktüren
- Deckentüren
- Raumpartreppen

Wellhöfer Produktprogramm

Inhalt

■ Bodentreppen

■ Bodentreppen Übersicht	3
■ Bodentreppe GutHolz	4/5
■ Bodentreppe AluDrei	6/7
■ Bodentreppe StahlBlau	8/9
■ Scherentreppe Liliput	10/11
■ Scherentreppe mit Stirnbrett	12
■ Bodentreppen Zusatzausstattung	13
■ WärmeSchutz für Bodentreppen	14
■ FeuerSchutz für Bodentreppen	15
■ Bodentreppen-Check	16
■ Bodentreppen sicher bestellen	17

■ FlachdachAusstiege **18/19**

■ Kniestocktüren **20-23**

■ Deckentüren **24/25**

■ Raumspartreppen **26/27**

■ Wellhöfer Verantwortung **28**

Immer die passende Bodentreppe



FlachdachAusstiege

18/19



Deckentüren

24/25



Stirnbrett-Scherentreppe

12



Kniestocktüren in aller Vielfalt

20-23



Schöne Raumspartreppen

26/27



Bodentreppen-Programm von Wellhöfer

GutHolz, AluDrei, StahlBlau und LiliPut serienmäßig mit **WärmeSchutz WS3D** (U-Wert 0,80, Dichtheit Klasse 4, Anschluss-System)

				
StirnBrett	GutHolz	AluDrei	StahlBlau	LiliPut
Scherentreppe mit StirnBrett <i>Details Seite 12</i>	Für alle Fälle 3-teilig, Holz, Stufen 9 cm	Für höchste Belastbarkeit 3-teilig, Alu, Stufen 11 cm	Für besondere Ansprüche 3-teilig, Stahl, Stufen 11 cm	Für viel Komfort bei wenig Platz Scherentreppe, Alu, Stufen 11 cm

Normgrößen						
Maße der Deckenöffnung (Länge x Breite)	110 x 60	120 x 60	130 x 60	140 x 60	90 x 60	100 x 60
	110 x 70	120 x 70	130 x 70	140 x 70	90 x 70	100 x 70
Deckenstärke = Futterhöhe	25					
Maßanfertigungen <small>Abweichende Maße bei WärmeSchutz WS4D/WSPH, FeuerSchutz und FlachdachAusstieg.</small>						
Maße der Deckenöffnung (Länge x Breite)	min. 100 x 50		min. 105 x 60		min. 75* x 50	
	max. 160 x 100		max. 160 x 100		max. 160 x 100	
Deckenstärke = Futterhöhe	17 - 90					
Lichte Raumhöhen <small>Die lichte Raumhöhe, Treppentyp und Ausstattung bestimmen die erforderliche Mindestlänge der Deckenöffnung!</small>						
Lichte Raumhöhe (min. - max.)	197 - 360		237 - 314		190 - 410**	

Maße sind Baumaße in Zentimeter. In Kombination mit Zusatzausstattungen können abweichende Maße gelten.

Deckenöffnungsmaß = Bestellmaß. Futterkasten werksseitig um 1,5 cm "Einbauluft" kleiner (Länge/Breite).

* Wir empfehlen für die Deckenöffnung eine Mindestlänge von mind. 90 cm, da sonst das lichte Durchgangsmaß sehr eng wird!

** Für lichte Raumhöhen ab 320 cm ist bei der Scherentreppe LiliPut technisch bedingt die Komfortbedienung immer erforderlich.

Zusatzausstattung Immer direkt zusammen mit Ihrer Bodentreppe bestellen. Schutzgeländer und Handlauf auch nachrüstbar.

Sicherheit & Komfort <small>Ausstattungen für alle Anforderungen und Ansprüche</small>				
Schutzgeländer	Schutzgeländer, stabilitätsgeprüft, von der Bauordnung vorgeschrieben			
Handlauf	Holzhandlauf GH/SB	AluDrei-Handlauf Holz	Holzhandlauf GH/SB	Teleskop-Handlauf
Komfortbedienung Treppenteil				Komfortbedienung
Schloss	Mit Rundzylinder / Mit Profilzylinder / Vorbereitet für Profilzylinder			
Deckleisten breit	Für maßgefertigte Bodentreppen Deckleisten mit 55 mm Breite möglich			
Energiesparen <small>Noch mehr Energie sparen durch besseren WärmeSchutz</small>				
WärmeSchutz WS4D	DoppelDämmung + Dichtung + Deckenanschluss. Bauteilgeprüfter U-Wert 0,58			
WärmeSchutz WSPH	Zertifizierte Passivhaus-Komponente für kaltes Klima. Minimierte Wärmebrücken. U _p 0,48			
Brandschutz <small>Inkl. Deckenanschluss-System für prüfgerechte Ausführung der Einbaufuge</small>				
FeuerSchutz FS30	Feuerwiderstand 30 Minuten von unten			
FeuerSchutz FS30 2S	Feuerwiderstand 30 Minuten von oben und unten			
FeuerSchutz FS90 2S	Feuerwiderstand 90 Minuten von oben und unten			
Flachdach <small>Sicherer Zugang zum Flachdach</small>				
FlachdachAusstieg	Hinterlüftet. Einhandbedienung. Passend für alle Treppentypen und Ausstattungen.			

Konfigurator nutzen:
www.massbox.de



GutHolz

Bodentreppe



SCHADSTOFFARMES PRODUKT
nach Kriterien des



SENTINEL HAUS
INSTITUT



KLIMANEUTRALES
PRODUKT
certified by fokus-zukunft.com/10014
Derzeit noch unvermeidbare Emissionen
durch Klimaschutzzertifikate kompensiert

Für alle Fälle

Bewährte 3-teilige Bodentreppe aus Holz



GutHolz
Bodentreppe

- **9 cm tiefe, gerillte Buchenstufen**
- **Treppenbreite bis 40 cm**
- **Massivholzwangen und Hartholzstufen in stabiler Schwalbenschwanzverbindung**
- **DIN-gerechter Stufenabstand ohne Absägen**
Bei Bestellung mit der tatsächlichen lichten Raumhöhe wird das passende Treppenteil geliefert



Serienmäßige Vorteile

- **Geprüft schadstoffarm und QNG-ready**
Deutlich unter den Grenzwerten des Sentinel Haus Instituts
- **Zertifiziert klimaneutral**
Derzeit noch unvermeidbare Emissionen durch Klimaschutzzertifikate kompensiert
- **Für alle Dachkonstruktionen geeignet**
Von hinterlüftet bis Kaldach
- **Mit WärmeSchutz WS3D**
Bauteilgeprüfter U-Wert 0,80, Luftdicht Klasse 4, klimastabil Klimaklasse 3
- **15 Jahre Herstellergarantie auf Funktion**

Maße in Zentimeter

Normgrößen				
Maße der Deckenöffnung (Länge x Breite)	110 x 60	120 x 60	130 x 60	140 x 60
	110 x 70	120 x 70	130 x 70	140 x 70
Deckenstärke = Futterhöhe	25			
Maßanfertigungen				
Maße der Deckenöffnung (Länge x Breite)	min. 100 x 50			
	max. 160 x 100			
Deckenstärke = Futterhöhe	17 - 90			
Lichte Raumhöhen				
Raumhöhe und Ausstattung bestimmen die Mindestlänge der Deckenöffnung.				
Lichte Raumhöhe (min. - max.)	197 - 360			

Immer alle **4 Maße** angeben.
Schnell und fehlerfrei zur passenden Bodentreppe.
Konfigurator nutzen:
www.massbox.de



Maße sind Baumaße in Zentimeter für Bodentreppe GutHolz mit WärmeSchutz WS3D. In Kombination mit anderen Ausstattungen können abweichende Maße gelten. Deckenöffnungsmaß = Bestellmaß. Futterkasten werksseitig um 1,5 cm "Einbauluft" kleiner (Länge/Breite).

Zusausstattung

Energiesparen	Sicherheit & Komfort	Brandschutz	Flachdach
Luftdicht Klasse 4, a-Wert 0,01. Klimaklasse 3. <input type="checkbox"/> WärmeSchutz WS4D U-Wert 0,58 DoppelDämmung + Dichtung + Deckenanschluss <input type="checkbox"/> WärmeSchutz WSPH Passivhaus Zertifizierte Komponente inkl. PH-Anschluss	<input type="checkbox"/> Schutzgeländer Von Bauordnung gefordert <input type="checkbox"/> Handlauf Zum sicheren Begehen <input type="checkbox"/> Schloss	Immer mit geprüftem Anschluss. <input type="checkbox"/> FeuerSchutz FS30 30 Min. von unten <input type="checkbox"/> FeuerSchutz FS30 2S 30 Min. von oben und unten <input type="checkbox"/> FeuerSchutz FS90 2S 90 Min. von oben und unten	<input type="checkbox"/> FlachdachAusstieg Mit allen Bodentrepentypen und allen WärmeSchutz- und FeuerSchutz-Varianten möglich
Seite 14	Seite 13	Seite 15	Seite 18/19

AluDrei

Bodentreppe



SCHADSTOFFARMES PRODUKT
nach Kriterien des



SENTINEL HAUS
INSTITUT



KLIMANEUTRALES
PRODUKT

certified by fokus-zukunft.com/10014
Derzeit noch unvermeidbare Emissionen
durch Klimaschutzzertifikate kompensiert

Für höchste Belastbarkeit

Stabile und leichte 3-teilige Bodentreppe aus Aluminium



AluDrei
Bodentreppe

- Im Überlastverfahren für 200 kg Belastung geprüft
- 11 cm tiefe, gerillte Aluminium-Stufen
- Treppenbreite bis 40 cm
- Wangen aus Aluminiumprofil mit abgerundeten Kanten



Serienmäßige Vorteile

- **Geprüft schadstoffarm und QNG-ready**
Deutlich unter den Grenzwerten des Sentinel Haus Instituts
- **Zertifiziert klimaneutral**
Derzeit noch unvermeidbare Emissionen durch Klimaschutzzertifikate kompensiert
- **Für alle Dachkonstruktionen geeignet**
Von hinterlüftet bis Kaldach
- **Mit WärmeSchutz WS3D**
Bauteilgeprüfter U-Wert 0,80, Luftdicht Klasse 4, klimastabil Klimaklasse 3
- **15 Jahre Herstellergarantie auf Funktion**

Maße in Zentimeter

Normgrößen				
Maße der Deckenöffnung (Länge x Breite)	110 x 60 110 x 70	120 x 60 120 x 70	130 x 60 130 x 70	140 x 60 140 x 70
Deckenstärke = Futterhöhe	25			
Maßanfertigungen				
Maße der Deckenöffnung (Länge x Breite)	min. 100 x 50 max. 160 x 100			
Deckenstärke = Futterhöhe	17 - 90			
Lichte Raumhöhen Raumhöhe und Ausstattung bestimmen die Mindestlänge der Deckenöffnung.				
Lichte Raumhöhe (min. - max.)	197 - 360			

Immer alle **4 Maße** angeben. Schnell und fehlerfrei zur passenden Bodentreppe. Konfigurator nutzen: www.massbox.de

Maße sind Baumaße in Zentimeter für Bodentreppe AluDrei mit WärmeSchutz WS3D. In Kombination mit anderen Ausstattungen können abweichende Maße gelten. Deckenöffnungsmaß = Bestellmaß. Futterkasten werksseitig um 1,5 cm "Einbauluft" kleiner (Länge/Breite).

Zusatzausstattung

Energiesparen	Sicherheit & Komfort	Brandschutz	Flachdach
Luftdicht Klasse 4, a-Wert 0,01. Klimaklasse 3. ■ WärmeSchutz WS4D U-Wert 0,58 DoppelDämmung + Dichtung + Deckenanschluss ■ WärmeSchutz WSPH Passivhaus Zertifizierte Komponente inkl. PH-Anschluss	■ Schutzgeländer Von Bauordnung gefordert ■ AluDrei-Handlauf Holz Zum sicheren Begehen ■ Schloss	Immer mit geprüftem Anschluss. ■ FeuerSchutz FS30 30 Min. von unten ■ FeuerSchutz FS30 2S 30 Min. von oben und unten ■ FeuerSchutz FS90 2S 90 Min. von oben und unten	■ FlachdachAusstieg Mit allen Bodentrepentypen und allen WärmeSchutz- und FeuerSchutz-Varianten möglich
Seite 14	Seite 13	Seite 15	Seite 18/19

StahlBlau

Bodentreppe



SCHADSTOFFARMES PRODUKT
nach Kriterien des



SENTINEL HAUS
INSTITUT



KLIMANEUTRALES
PRODUKT
certified by fokus-zukunft.com/10014
Derzeit noch unvermeidbare Emissionen
durch Klimaschutzzertifikate kompensiert

Für besondere Ansprüche

Robuste 3-teilige Bodentreppe aus Stahl



StahlBlau
Bodentreppe

Bodentreppe StahlBlau

- **11 cm tiefe Stufen, rutschfeste Trittauflagen**
- **Treppenbreite 40 cm**
- **Verschleiß- und korrosionsfeste Oberfläche**
Zweifach lackiert
- **Sehr stabile Ausführung**



Serienmäßige Vorteile

- **Geprüft schadstoffarm und QNG-ready**
Deutlich unter den Grenzwerten des Sentinel Haus Instituts
- **Zertifiziert klimaneutral**
Derzeit noch unvermeidbare Emissionen durch Klimaschutzzertifikate kompensiert
- **Für alle Dachkonstruktionen geeignet**
Von hinterlüftet bis Kaldach
- **Mit WärmeSchutz WS3D**
Bauteilgeprüfter U-Wert 0,80, Luftdicht Klasse 4, klimastabil Klimaklasse 3
- **15 Jahre Herstellergarantie auf Funktion**

Maße in Zentimeter

Normgrößen				
Maße der Deckenöffnung (Länge x Breite)	110 x 60 110 x 70	120 x 60 120 x 70	130 x 60 130 x 70	140 x 60 140 x 70
Deckenstärke = Futterhöhe	25			
Maßanfertigungen				
Maße der Deckenöffnung (Länge x Breite)	min. 105 x 60 max. 160 x 100			
Deckenstärke = Futterhöhe	17 - 90			
Lichte Raumhöhen Raumhöhe und Ausstattung bestimmen die Mindestlänge der Deckenöffnung.				
Lichte Raumhöhe (min. - max.)	237 - 314			

Immer alle **4 Maße** angeben. Schnell und fehlerfrei zur passenden Bodentreppe. Konfigurator nutzen: www.massbox.de

Maße sind Baumaße in Zentimeter für Bodentreppe StahlBlau mit WärmeSchutz WS3D. In Kombination mit anderen Ausstattungen können abweichende Maße gelten. Deckenöffnungsmaß = Bestellmaß. Futterkasten werksseitig um 1,5 cm "Einbauluft" kleiner (Länge/Breite).

Zusatzausstattung

Energiesparen	Sicherheit & Komfort	Brandschutz	Flachdach
Luftdicht Klasse 4, a-Wert 0,01. Klimaklasse 3. <input type="checkbox"/> WärmeSchutz WS4D U-Wert 0,58 DoppelDämmung + Dichtung + Deckenanschluss <input type="checkbox"/> WärmeSchutz WSPH Passivhaus Zertifizierte Komponente inkl. PH-Anschluss	<input type="checkbox"/> Schutzgeländer Von Bauordnung gefordert <input type="checkbox"/> Handlauf Zum sicheren Begehen <input type="checkbox"/> Schloss	Immer mit geprüftem Anschluss. <input type="checkbox"/> FeuerSchutz FS30 30 Min. von unten <input type="checkbox"/> FeuerSchutz FS30 2S 30 Min. von oben und unten <input type="checkbox"/> FeuerSchutz FS90 2S 90 Min. von oben und unten	<input type="checkbox"/> FlachdachAusstieg Mit allen Bodentrepentypen und allen WärmeSchutz- und FeuerSchutz-Varianten möglich
Seite 14	Seite 13	Seite 15	Seite 18/19

LiliPut

Scherentreppe



SCHADSTOFFARMES PRODUKT
nach Kriterien des



**SENTINEL HAUS
INSTITUT**



**KLIMANEUTRALES
PRODUKT**

certified by fokus-zukunft.com/10014
Derzeit noch unvermeidbare Emissionen
durch Klimaschutzzertifikate kompensiert

Viel Komfort bei wenig Platz

Hochwertige Scherentreppe aus Aluminium



LiliPut
Scherentreppe

Scherentreppe LiliPut

- 11 cm tiefe, gerillte Stufen
- Treppenbreite bis 40 cm
- Elegante Ausführung mit Aluminiumprofilen
- **Komfortbedienung Treppenteil**

Bei Raumhöhen 320 - 410 cm immer dabei, bis 319 cm optional



Komfortbedienung Treppenteil

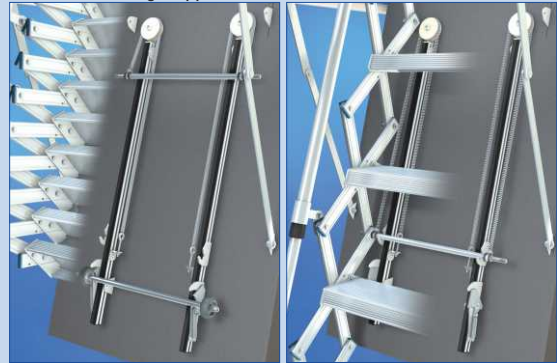

Serienmäßige Vorteile

- **Geprüft schadstoffarm und QNG-ready**
Deutlich unter den Grenzwerten des Sentinel Haus Instituts
- **Zertifiziert klimaneutral**
Derzeit noch unvermeidbare Emissionen durch Klimaschutzzertifikate kompensiert
- **Für alle Dachkonstruktionen geeignet**
Von hinterlüftet bis Kalddach
- **Mit WärmeSchutz WS3D**
Bauteilgeprüfter U-Wert 0,80, Luftdicht Klasse 4, klimastabil Klimaklasse 3
- **15 Jahre Herstellergarantie auf Funktion**

Maße in Zentimeter

Normgrößen	
Maße der Deckenöffnung (Länge x Breite)	90 x 60 100 x 60 90 x 70 100 x 70
Deckenstärke = Futterhöhe	25
Maßanfertigungen	
Maße der Deckenöffnung (Länge x Breite)	min. 75* x 50 max. 160 x 100
Deckenstärke = Futterhöhe	17 - 90
Lichte Raumhöhen Raumhöhe und Ausstattung bestimmen die Mindestlänge der Deckenöffnung.	
Lichte Raumhöhe (min. - max.)	197 - 410**

Immer alle **4 Maße** angeben. Schnell und fehlerfrei zur passenden Bodentreppe. Konfigurator nutzen: www.massbox.de

Maße sind Baumaße in Zentimeter für Scherentreppe LiliPut mit WärmeSchutz WS3D. In Kombination mit anderen Ausstattungen können abweichende Maße gelten. Deckenöffnungsmaß = Bestellmaß. Futterkasten werksseitig um 1,5 cm "Einbauluft" kleiner (Länge/Breite).

* Wir empfehlen für die Deckenöffnung eine Mindestlänge von mind. 90 cm, da sonst das lichte Durchgangsmaß sehr eng wird!

** Für lichte Raumhöhen ab 320 cm ist bei der Scherentreppe LiliPut technisch bedingt die Komfortbedienung immer erforderlich.

Zusausstattung

Energiesparen	Sicherheit & Komfort	Brandschutz	Flachdach
Luftdicht Klasse 4, a-Wert 0,01. Klimaklasse 3. <input type="checkbox"/> WärmeSchutz WS4D U-Wert 0,58 DoppelDämmung + Dichtung + Deckenanschluss <input type="checkbox"/> WärmeSchutz WSPH Passivhaus Zertifizierte Komponente inkl. PH-Anschluss	<input type="checkbox"/> Schutzgeländer Von Bauordnung gefordert <input type="checkbox"/> Teleskop-Handlauf Zum sicheren Begehen <input type="checkbox"/> Komfortbedienung Für Treppenteil LiliPut <input type="checkbox"/> Schloss	Immer mit geprüftem Anschluss. <input type="checkbox"/> FeuerSchutz FS30 30 Min. von unten <input type="checkbox"/> FeuerSchutz FS30 2S 30 Min. von oben und unten <input type="checkbox"/> FeuerSchutz FS90 2S 90 Min. von oben und unten	<input type="checkbox"/> FlachdachAusstieg Mit allen Bodentreppentypen und allen WärmeSchutz- und FeuerSchutz-Varianten möglich
Seite 14	Seite 13	Seite 15	Seite 18/19



- 11 cm tiefe, gerillte Stufen
- Treppenbreite 40 cm
- Für Deckenöffnungen ab 80 x 60 cm

Geeignet zum Austausch alter Treppenteile, Nachrüstung vorhandener Lukenkästen oder unter Lichtkuppeln. Bereits ab einer Öffnungsgröße von 80 x 60 cm (L x B) kann die Scherentreppe montiert werden. Die 11 cm tiefen, gerillten Aluminiumstufen bieten Sicherheit und viel Komfort. Das geringe Gewicht (Strangpressaluminium) macht die Bedienung der Treppe leicht. Stirnbrett (18 mm starke Multiplexplatte, 41,2 x 17,6 cm), Befestigungsschrauben, Haken für Zugstab und Haltewinkel für Treppenteil im Lieferumfang enthalten.

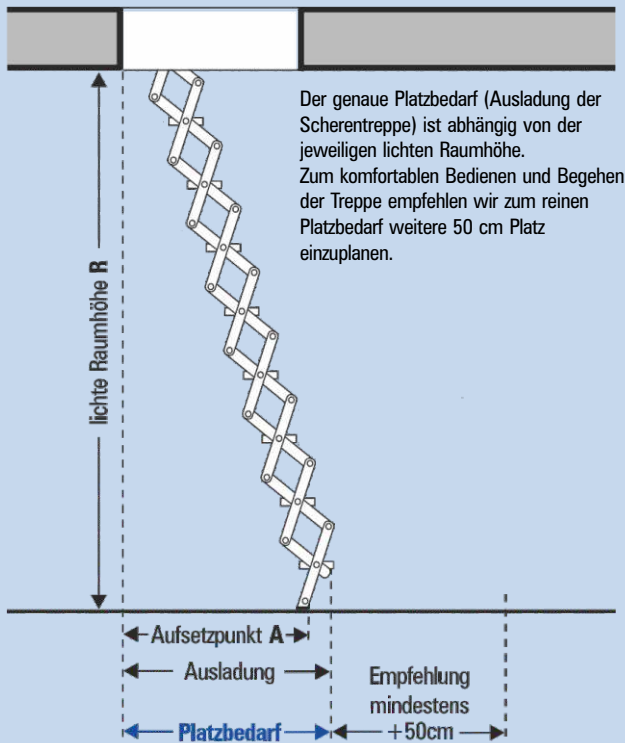

Maße:

Stufenanzahl	Lichte Raumhöhe	Platzbedarf
9	214 - 242	91
10	243 - 269	100
11	270 - 296	108
12	297 - 320	117

Maßangaben in Zentimeter. Zum komfortablen Bedienen und Begehen empfehlen wir zum reinen Platzbedarf weitere 50 cm.

Aluminium-Scherentreppe mit Stirnbrett

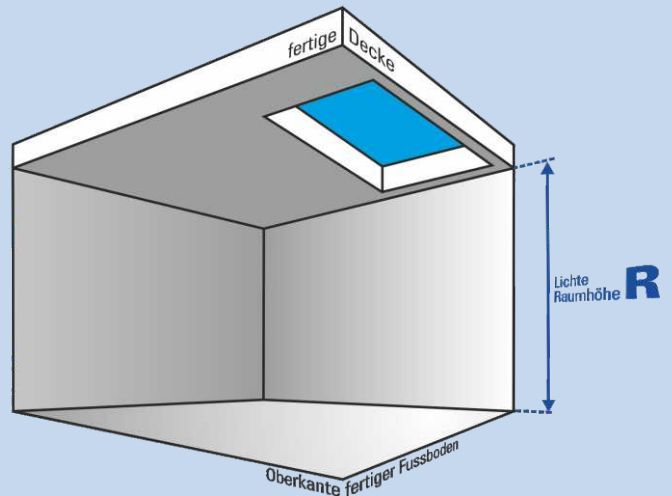

Bestellmaß = tatsächliche lichte Raumhöhe:
Höhe zwischen fertigem Fussboden und fertiger Decke.

SCHADSTOFFARMES PRODUKT
nach Kriterien des



SENTINEL HAUS
INSTITUT



KLIMANEUTRALES

PRODUKT

certified by fokus-zukunft.com/10014
Derzeit noch unvermeidbare Emissionen
durch Klimaschutzzertifikate kompensiert

Zusatzausstattung für Wellhöfer Bodentreppen

Sicherheit, Komfort, Optik



Schutzgeländer

Das Schutzgeländer ist bei jeder Bodentreppe **von der Bauordnung vorgeschrieben** - auch im selbstgenutzten Eigenheim. Das Wellhöfer Schutzgeländer ist **stabilitätsgeprüft**, wird mit dem kompletten Befestigungsmaterial geliefert und ist nachrüstbar.

Hinweis: Die Futterkastenhöhe der Bodentreppe muss mindestens der Deckenstärke entsprechen, damit das Schutzgeländer die vorgeschriebene Höhe 90 cm erreicht.



Handlauf

Die Bodentreppen-DIN empfiehlt einen Handlauf. Handläufe sind rechts, links und beidseitig optional möglich. Bei dreiteiligen Bodentreppen GutHolz/AluDrei/StahlBlau sorgt ein griffiger **Holzhandlauf** für Halt beim Begehen. Bei der Scherentreppe Liliput bietet der **Teleskop-Handlauf** aus Aluminium Sicherheit.

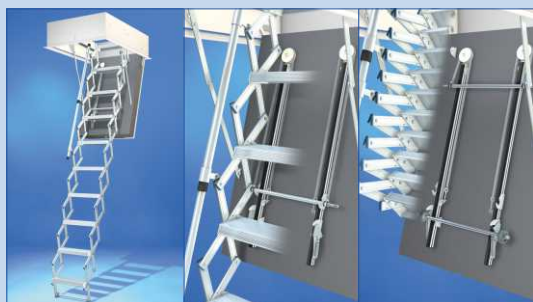

Komfortbedienung für Liliput Treppenteil

Die Komfortbedienung macht das **Einschieben und Ausziehen des Scherentreppeanteils** spielend leicht und **erhöht die Stabilität** der Treppe.

Bei Raumhöhen ab 320 cm ist jede Liliput deshalb immer mit Komfortbedienung ausgestattet. Für geringere Raumhöhen ist die Komfortbedienung optional möglich.



Schloss

Schloss vorbereitet für Profilzylinder:

Für alle Treppentypen und Ausführungen möglich.

Riegelschloss mit Rundzylinder:

Bei Bodentreppen mit beidseitigem FeuerSchutz (FS30 2S, FS90 2S) nicht möglich.

Schloss mit Profilzylinder (PZ):

Nur für Bodentreppen mit beidseitigem FeuerSchutz (FS30 2S, FS90 2S).



Breite Deckleisten

Für maßgefertigte Bodentreppen gibt es statt der serienmäßigen Deckleisten (40 mm breit) optional 55 mm breite Deckleisten. Auch die breiten Deckleisten haben ein **abgerundetes Profil** und sind immer **passend auf Gehrung** geschnitten. Durch das **Stecksystem** ist die Montage schnell und einfach.

Überdeckung (Überstand auf der Decke) in Bezug auf Bestellmaß Deckenöffnung:

- Serienmäßige Deckleisten: 2 cm
- Breite Deckleisten bei Maßanfertigung: 3,5 cm
- Breite Deckleisten serienmäßig bei WärmeSchutz WSPH: 2,5 cm

4-fach geprüfte Wellhöfer WärmeSchutz-Bodentreppen: Dämmung + Dichtung + Deckenanschluss + Klimaklasse

Serienmäßig sehr gut:

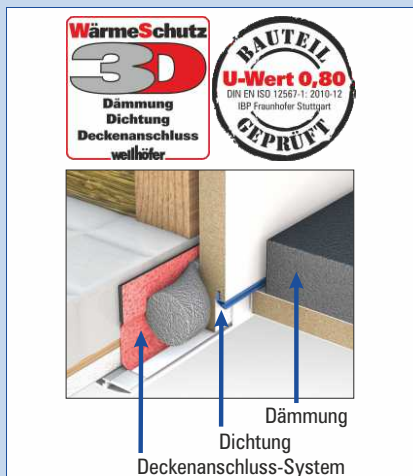

Besser:



Am Besten:



Bereits mit serienmäßigem WärmeSchutz WS3D sind Wellhöfer Bodentreppen für jede Dachkonstruktion geeignet.

Dämmung: Ehrlicher U-Wert! Vorsicht beim Vergleich.

Es gibt ganz unterschiedliche Dämmwerte:

- Vom unabhängigen Institut bauteilgeprüfter U-Wert, Prüfzeugnis Gesamtes Bauteil im Heizkasten-Verfahren geprüft, DIN EN ISO 12567
 - Berechnung vom unabhängigen Institut mit Nachweis
 - △ Herstellerberechnete Angabe ohne Nachweis
 - △ Reine Behauptung ohne Nachweis
- Deshalb: Verlangen Sie einen Nachweis für den U-Wert.
Bestehen Sie auf dem Prüfzeugnis!

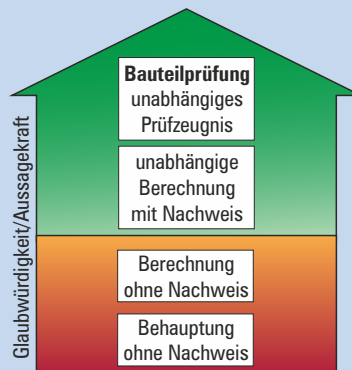

Wellhöfer WärmeSchutz-Bodentreppen bieten viel mehr als nur U-Wert:

Dichtheit statt Energieverschwendung und Schimmel!

Die beste Dämmung bleibt wirkungslos, sobald Luft durch Fugen entweicht. Bei allen Wellhöfer WärmeSchutz-Bodentreppen ist das geprüfte Deckenanschluss-System immer dabei.

- Speziell entwickelte **hoka HohlkammerDichtung** für dichtes Schließen Klasse 4 bauteilgeprüft (DIN EN 12207)
- **Deckenanschluss-System** zur dichten Ausführung der Einbaufuge a-Wert 0,01 bauteilgeprüft (in Anl. DIN EN 1026)
- **DoppelDichtung** und **PH-Anschluss-System** zur deutlichen Reduzierung der Wärmebrücken, Passivhaus-Zertifikat (für WärmeSchutz WSPH) Patent-Nr. 10 2015 105 765



Bodentreppe:
Dicht wie Außenfenster



Deckenanschluss:
10x besser als DIN

Klimageprüft: Stabil und dauerhaft dicht.

Feuchtwarme Wohnraumlufte unten, kalter Dachraum oben, starke Temperatur- und Feuchtigkeitsschwankungen. Da darf sich nichts verziehen.

Wellhöfer WärmeSchutz-Bodentreppen übertreffen die Anforderungen für Kellerabgangs- und Wohnungsabschlusstüren. Geprüfte Klimastabilität Klasse 3 (in Anl. DIN EN 12219)



Klimastabilität:
Besser als Wohnungsabschlusstüren





FeuerSchutz-Bodentreppen in Brandschutzdecken: Sicherheit bei Ausschreibung, Einbau, Brandfall.

Für jede Brandschutzanforderung die richtige FeuerSchutz-Bodentreppe:

				<p>FeuerSchutz FS30 30 Min. v. unten wellhöfer</p>	<p>Feuerwiderstand 30 Minuten von unten DIN 4102-2, EI,30 (ÖNORM B 3860) In Kombination mit WärmeSchutz WSPH als Passivhaus-Komponente zertifiziert.</p>
				<p>FeuerSchutz FS30 2S 30 Min. 2-seitig wellhöfer</p>	<p>Feuerwiderstand 30 Minuten von oben und unten DIN 4102-2</p>
				<p>FeuerSchutz FS90 2S 90 Min. 2-seitig wellhöfer</p>	<p>Feuerwiderstand 90 Minuten von oben und unten DIN 4102-2</p>

Jede Bodentreppe gibt es mit jedem FeuerSchutz. Alle FeuerSchutz-Bodentreppen sind schadstoffarm und klimaneutral. Derzeit noch unvermeidbare Emissionen durch Klimaschutzzertifikate kompensiert.

Einbausicher: Geprüfter Anschluss statt Mörtel oder Mineralwolle

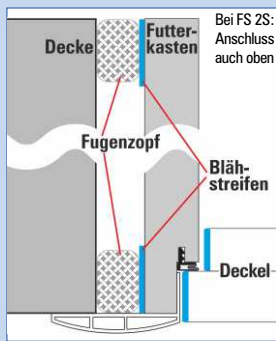

Einbau

Bei Wellhöfer FeuerSchutz-Bodentreppen ist das geprüfte Anschluss-System immer dabei und einfach montiert.

- Einbaufreundliche 2 cm Fugenbreite geprüft
- Blähstreifen bereits am Futterkasten fest montiert
- Fugenzopf umlaufend in Einbaufuge eindrücken
- Obere Deckleisten (bei FS90 2S)
- Dichtband für luftdichte Fuge (bei WS3D/WS4D)
- Anschluss für zertifizierte Passivhaus-Fuge (bei WSPH)

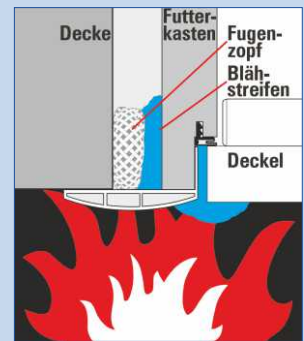

Brandfall

Bei FeuerSchutz besonders wichtig: Maße! Fertig ausgeführte brandschutzgerechte Deckenöffnung!

Maße in Zentimeter	FS30	FS30 2S	FS90 2S
Maße der Deckenöffnung (Länge x Breite)	min. 80* x 50 max. 160 x 80	min. 85* x 50 max. 140 x 80	min. 90 x 55 max. 140 x 70
Deckenstärke = Futterhöhe	17 - 90	20 - 60	20 - 50
Lichte Raumhöhen Raumhöhe/Treppentyp/Ausstattung bestimmen Mindestlänge Deckenöffnung.			
Lichte Raumhöhe (min. - max.)	190 - 410**		

Immer alle **4 Maße** angeben. Schnell und fehlerfrei zur passenden Bodentreppe. Konfigurator nutzen: www.massbox.de

Maße sind Baumaße in Zentimeter. Je nach Treppentyp und in Kombination mit weiteren Ausstattungen können abweichende Maße gelten.

Deckenöffnungsmaß = Bestellmaß. Futterkasten werksseitig um 1,5 cm "Einbauluft" kleiner (Länge/Breite).

* Wir empfehlen für die Deckenöffnung eine Mindestlänge von mind. 90 cm, da sonst das lichte Durchgangsmaß sehr eng wird!

** Für lichte Raumhöhen ab 320 cm ist bei der Scherentreppe Liliput technisch bedingt die Komfortbedienung immer erforderlich.

Wichtig: Ausführung der Deckenöffnung

Die Laibung der Deckenöffnung muss bauseits brandschutzgerecht ausgeführt sein:

- Umlaufend und auf kompletter Fertigdeckenstärke
- Bei Bedarf Auswechslung mit unterseitiger Rahmenkonstruktion auf Fertigdeckenstärke anpassen

Das lichte Maß der fertig ausgeführten, brandschutzgerechten Deckenöffnung gibt zusammen mit der lichten Raumhöhe das Bestellmaß für die Bodentreppe vor.

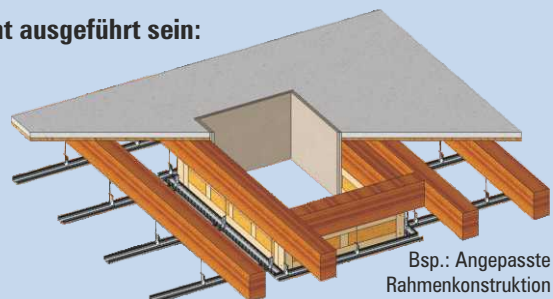

Bsp.: Angepasste Rahmenkonstruktion für Deckenöffnung mit FS 2S.



Bodentreppen - auf was kommt es an?

Nutzen Sie den interaktiven Online-Ratgeber unter www.bodentreppen-check.de

- Erfüllt die **alte Lukentreppe** im Bestand die **heutigen Anforderungen**?
- Was ist bei der **Auswahl** einer **Bodentreppe** im **Neubau** zu beachten?

Gefährliche Sturzhöhe!

Vorschrift der Bauordnung: Schutzgeländer!

Vorgabe DIN: Zusatzstufe oben. Deckenstärke!

Empfehlung der DIN: Handlauf!

Vorgabe DIN: Antrittsstufe unten. Raumhöhe!

Sicher einbauen. Und schnell.

EinbauBox: Kleine Box - große Vorteile

Wellhöfer WärmeSchutz- und FeuerSchutz-Bodentreppen werden immer mit dem kompletten Befestigungsmaterial geliefert. Die geprüften Deckenanschluss-Systeme für die luftdichte/brandschutzgerechte Ausführung der Einbaufuge sind ebenfalls in der EinbauBox enthalten. Mit den QR-Codes auf den Einbauhinweisen kommt man direkt zum Montagevideo des jeweiligen Einbauschriffs.



Wellhöfer Einbauhilfe

Der Einbau-Turbo zahlt sich aus.

Die EinbauHilfe **beschleunigt den Einbau von Bodentreppen**. Macht exaktes Ausrichten des Futterkastens noch schneller und einfacher. **Rechnet sich schon ab der 5. Bodentreppe.**



Bodentreppen sicher bestellen: Immer alle **4** Maße angeben!

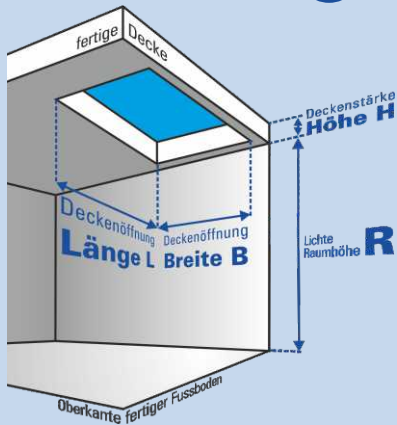

- Deckenöffnung Länge L
- Deckenöffnung Breite B
- Deckenstärke Höhe H
(sorgt für DIN-gerechte Zusatzstufe/n)
- Lichte Raumhöhe R
(sorgt für passendes Treppenteil)

Nicht vergessen:

- Schutzgeländer
- Handlauf

Konfigurator nutzen:
www.massbox.de



Wellhöfer Bodentreppen Produktkonfigurator
MassBox - Immer die passende Bodentreppe

Werte zurücksetzen | Hilfe | Videanleitung | Katalog | Datenblatt | Preisliste

Maßangaben	Bodentreppen Typ	
<p>Genauere Maße in Zentimeter angeben. Lichte Raumhöhe bestimmt Mindestlänge der Deckenöffnung!</p> <p>Deckenöffnung Länge L [] cm</p> <p>Deckenöffnung Breite B [] cm</p> <p>Deckenstärke Höhe H [] cm</p> <p>Lichte Raumhöhe R [] cm</p> <p>Breite Deckleisten [] für maßgefertigte Bodentreppe Serienmäßig bei Bodentreppen mit Wärmeschutz WSPH</p>	<p>GutHolz [] Die dreiteilige Bodentreppe für alle Fälle</p> <p>Bei aktuell gewählter Raumhöhe und Ausstattung mindestens nötig: - Deckenöffnung Länge: 110 cm - Platzbedarf: 166 cm</p> <p>Platzbedarf []</p>	<p>AluDrei [] Die dreiteilige Aluminiumtreppe für höchste Belastbarkeit</p> <p>Bei aktuell gewählter Raumhöhe und Ausstattung mindestens nötig: - Deckenöffnung Länge: 113 cm - Platzbedarf: 167 cm</p> <p>Platzbedarf []</p>
	<p>StahlBlau [] Die dreiteilige Bodentreppe für besondere Ansprüche</p> <p>Bei aktuell gewählter Raumhöhe und Ausstattung mindestens nötig: - Deckenöffnung Länge: 109 cm - Platzbedarf: 162 cm</p> <p>Platzbedarf []</p>	<p>Lillputz [] Die Scherentreppe für viel Komfort bei wenig Platz</p> <p>Bei aktuell gewählter Raumhöhe und Ausstattung mindestens nötig: - Deckenöffnung Länge: 80 cm - Platzbedarf: 119 cm</p> <p>Platzbedarf []</p>

Maßprüfung, PreisFinder, pdf/Text-kopier-Funktion.

Deckenöffnung (Länge x Breite) und Futterkastengröße

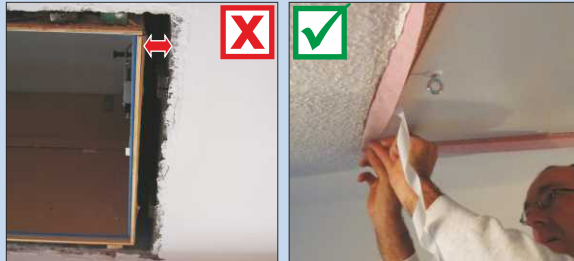

Länge und Breite der Deckenöffnung geben das Bestellmaß für die Bodentreppe vor. Dann muss nichts improvisiert oder angestückelt werden. **Alles passt:** Deckenanschluss-System, Justierschrauben, Deckleisten.

Deckenöffnungsmaß = Bestellmaß. Futterkasten werkseitig um 1,5 cm "Einbauluft" kleiner (Länge/Breite).

Wellhöfer Bodentreppen gibt es für Deckenöffnungen mit Längen 75 - 160 cm und Breiten 50 - 100 cm.

Fertige Deckenstärke und Futterkastenhöhe

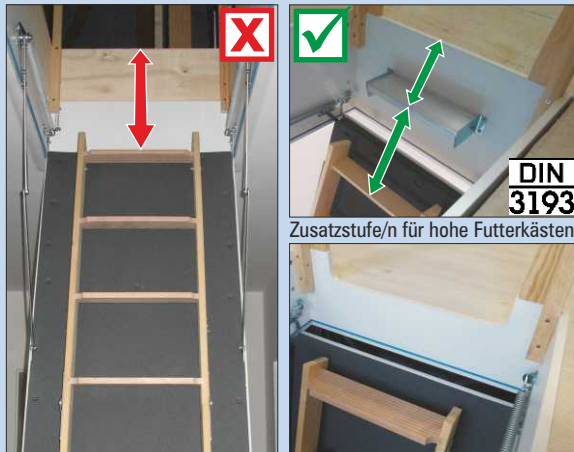

Futterhöhe < 25 cm: Abgesenkt.

Auch die Deckenstärke ist eine **wichtige Bestellangabe!** Neben der Optik geht es dabei vor allem um die **Benutzersicherheit**. Ein zu großer Abstand der obersten Stufe zum Dachboden ist eine **gefährliche Sturzfall!** Abhängig von der Deckenstärke sind in hohen Futterkästen, falls erforderlich, werkseitig DIN-gerechte **Zusatzstufe/n** montiert.

Die richtige Futterkastenhöhe ist auch für das vorgeschriebene **Schutzgeländer** wichtig. Ist der Futterkasten niedriger als die Deckenstärke, sitzt das Schutzgeländer zu tief und erreicht nicht die geforderten 90 cm Geländerhöhe!

Niedrige Futterkästen sind deshalb nur am Austritt auf Höhe < 25 cm abgesenkt.

Wellhöfer Bodentreppen gibt es passend für Deckenstärken 17 - 90 cm.

Lichte Raumhöhe und Treppenteil

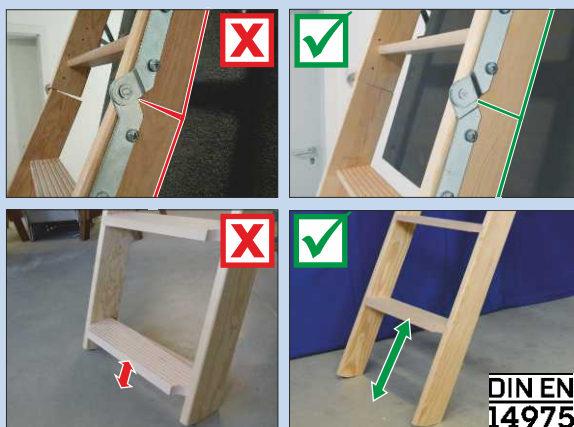

Hier passieren die meisten Fehler! Oft muss die Holztreppe auf die vorhandene Raumhöhe abgesägt werden. Zudem sind Treppen häufig falsch eingestellt. Beides führt zu **Stolperfallen** und **gefährdet die dauerhafte Sicherheit** der Treppe!

Mit der tatsächlich vorhandenen **lichten Raumhöhe bestellt**, gibt es bei Wellhöfer immer das **passende Treppenteil mit DIN-gerechtem Stufenabstand**. Da muss bauseits nichts abgesägt werden.

Lichte Raumhöhe, Treppentyp und Ausstattung bestimmen die Mindestlänge der Deckenöffnung!

Wellhöfer Bodentreppen gibt es je nach Typ für lichte Raumhöhen 190 - 410 cm.

FLACHDACH AUSSTIEG

FlachdachAusstiege



SCHADSTOFFARMES PRODUKT
nach Kriterien des



SENTINEL HAUS
INSTITUT



KLIMANEUTRALES
PRODUKT

certified by fokus-zukunft.com/10014
Derzeit noch unvermeidbare Emissionen
durch Klimaschutzzertifikate kompensiert

Bewährt, leicht, komfortabel.

FlachdachAusstieg für Wellhöfer-Bodentreppen



FLACHDACH AUSSTIEG

- Leichter Einbau ohne Kran
- Integrierte Hinterlüftung
- Einhandbedienung
- Sondergrößen für Ersatz von Lichtkuppeln



FlachdachAusstiege

Aufmaßservice und Einbaubegleitung

Für gewerbliche Kunden bieten wir beim ersten Wellhöfer FlachdachAusstieg besonderen Service. Zum Aufmaß gehen wir gemeinsam mit Ihnen aufs Dach. Und auch beim Einbau stehen wir Ihnen beim ersten Mal vor Ort beratend zur Seite. Fragen Sie Ihren Wellhöfer Fachhändler nach Aufmaß-Service und Einbaubegleitung.

Maße in Zentimeter

Maße		Sondergrößen
Maße der Deckenöffnung (Länge x Breite)	min. 90 x 60 max. 160 x 80	min. 90 x 90 max. 100 x 100
Konstruktionshöhe	45 - 110	
Lichte Raumhöhen Raumhöhe/Treppentyp/Ausstattung bestimmen Mindestlänge Deckenöffnung.		
Lichte Raumhöhe (min. - max.)	190 - 410*	

Immer alle **4 Maße** angeben. **Sicher und schnell zum FlachdachAusstieg. Konfigurator nutzen: www.massbox.de**

Maße sind Baumaße in Zentimeter. Konstruktionshöhe > 45 cm: Bodentreppe als Maßanfertigung (Futterkastenhöhe). Je nach Treppentyp und in Kombination mit weiteren Ausstattungen können abweichende Maße gelten. Sondergrößen sind nur in Kombination mit Scherentreppe Liliput möglich. Deckenöffnungsmaß = Bestellmaß. Futterkasten werksseitig um 1,5 cm "Einbauluft" kleiner (Länge/Breite).

* Für lichte Raumhöhen ab 320 cm ist bei der Scherentreppe Liliput technisch bedingt die Komfortbedienung immer erforderlich.

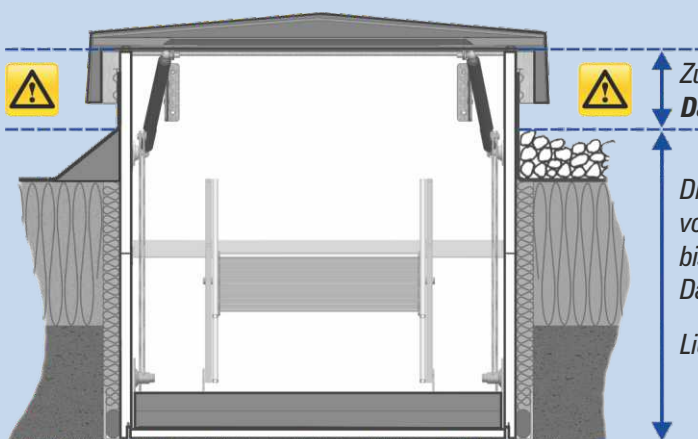

Zum störungsfreien Öffnen und Schließen ist immer ein **Dachüberstand** von **mind. 22 Zentimetern** erforderlich.

Die **Konstruktionshöhe** ist das Maß von der Unterkante der fertigen Raumdecke bis zur Oberkante des fertigen Dachaufbaus (z.B. Schüttung, Dachbegrünung, Keil, ...).

Lieferbar für **Konstruktionshöhen 45 - 110 cm.**

Abb.: Scherentreppe Liliput mit WärmeSchutz WS4D und FlachdachAusstieg

KNIESTOCK TÜRE



Kniestocktüren



SCHADSTOFFARMES PRODUKT
nach Kriterien des



SENTINEL HAUS
INSTITUT



KLIMANEUTRALES
PRODUKT

certified by fokus-zukunft.com/10014
Derzeit noch unvermeidbare Emissionen
durch Klimaschutzzertifikate kompensiert

20

Platz schaffen. Stauraum gewinnen.

Kniestocktüren als Zugang zum DREMPel unter Dachschrägen



**KNIESTOCK
TÜRE**

www.kniestocktueren.de

- **Viele Anwendungsgebiete**
- **Ausführungen kombinierbar**
- **Von 30 x 30 bis 100 x 180 cm** (Breite x Höhe)



Serienmäßige Vorteile

- **Geprüft schadstoffarm und QNG-ready**
Deutlich unter den Grenzwerten des Sentinel Haus Instituts
- **Zertifiziert klimaneutral**
Derzeit noch unvermeidbare Emissionen durch Klimaschutzzertifikate kompensiert
- **Justierbare Aufclips-Scharniere**
Einfaches Aus-/Einhängen des Türblatts beim Einräumen sperriger Gegenstände
- **Möbelqualität**
Weiße Türoberfläche mit umlaufender ABS-Kante
- **Abgerundete Deckleisten auf Gehrung**

Maße in Zentimeter

Normgrößen	
Maße der Wandöffnung (Breite x Höhe)	60 x 80 60 x 100 70 x 80 70 x 100
Rahmentiefe	10 (bei WS 4D Normtiefe: 15)
Maßanfertigungen	
Maße der Wandöffnung (Breite x Höhe)	min. 30 x 30 max. 100* x 180
Rahmentiefe	> 10 - 25

Individuell nach Ihren Vorgaben:
Schnell und einfach zur passenden Kniestocktüre.
Konfigurator nutzen:
www.massbox.de



Maße sind Baumaße in Zentimeter. Je nach Ausführung und Ausstattung können abweichende Maße gelten.

Wandöffnungsmaß = Bestellmaß. Kniestocktürenrahmen werksseitig um 1,5 cm "Einbauluft" kleiner (Breite/Höhe).

*Ab B > 70 cm immer 2-flügelige Ausführung.

Bei 3-seitiger Ausführung oder großen Größen (B > 90 cm oder H > 160 cm) wird der Rahmen im Stecksystem geliefert (Transportschutz).

Zusatzausstattung

Energiesparen	Optik & Ausführung	Brandschutz
<ul style="list-style-type: none"> ■ WärmeSchutz 3D U-Wert 0,75 Dämmung + Dichtung + Wandanschluss ■ WärmeSchutz 4D U-Wert 0,50 DoppelDämmung + Dichtung + Wandanschluss ■ Blower-Door-Ausführung 	<ul style="list-style-type: none"> ■ Wandbündig Glatter Übergang zur Wand ■ PushLock-Verschluss Versenkbarer Druckgriffknopf ■ Schloss ■ Korpus Staubgeschützter Stauraum ■ 2-flügelig Geteilte Türe ■ 3-seitig Ohne Bodenschwelle ■ 5-eckig Schräge Variante 	<ul style="list-style-type: none"> ■ FeuerSchutz FS30 2S Feuerwiderstand 30 Minuten beidseitig geprüft
Seite 22/23		

Kniestocktüren

Zahlreiche Ausführungen. Vielfältige Einsatzbereiche.



2-flügelig

Statt einer einzelnen Türe ist bei der 2-flügeligen Ausführung das Türblatt senkrecht mittig geteilt und mit einer Anschlagleiste versehen. Wegen der geteilten Türe ist es immer eine Maßanfertigung. Die 2-flügelige Ausführung ist ab Breite 50 cm möglich, ab Breite > 70 cm technisch bedingt immer erforderlich.



3-seitig

Für den Zugang zum Kniestock **ohne Bodenschwelle** gibt es die 3-seitige Ausführung. Der unten offene Rahmen wird bauseits zusammengesteckt und auf dem Fussboden aufgesetzt. So entsteht ein ebener Durchgang. Anschlag rechts/links immer angeben. Abbildung zeigt Anschlag links.



Korpus

Vom Schlüsselkasten bis zum **Einbauschränk** oder als Badmodul - Kniestocktüren **mit Korpus** bieten einen staubgeschützten Stauraum. Besonders als wandbündige Ausführung mit PushLock-Verschluss gibt es endlose Möglichkeiten. Die Anzahl der Fachböden kann bis 5 Stück gewählt werden.

Maße für Kniestocktüre mit Korpus		
Maße der Wandöffnung (Breite x Höhe)	min. 20 x 45 max. 70 x 100	
Korpus-tiefe	15 - 40	

Maße in Zentimeter. Wandöffnungsmaß = Bestellmaß. Korpus werksseitig um je 1,5 cm „Einbauluft“ kleiner (Breite/Höhe).



Nutzen Sie die Möglichkeiten.

Einfach in der MassBox individuell konfigurieren.

Wandbündig

Oft erfolgt der Einbau in Ständerwände und die Tür soll bündig abschließen. Dafür gibt es eine passende Lösung: **Wandbündige Ausführung.**

Durch ein **stärkeres Türblatt** und **Anputzleisten** auf Gehrung gelingt der wandbündige Einbau und es entsteht ein sauberes Bild.

Ideal beim Einbau in Gipskarton-Ständerwände.



PushLock-Verschluss

Statt des serienmäßigen Griffknopfs oder der Version ohne Bohrung (zur Verwendung eines eigenen Griffs) gibt es optional den PushLock-Verschluss.

Mit dem **versenkbaren Knopf** wird die Kniestocktüre luftdicht verriegelt. Bei Druck auf den Knopf springt dieser vor und dient als Griff. Gerade in Kombination wandbündiger Ausführung ist der PushLock-Verschluss ein schönes Extra (s. Fotos).

Für einflügelige Kniestocktüren bis Breite max. 70 cm.



5-eckig

Die schräge Ausführung ermöglicht den seitlichen Zugang zum Kniestock. Auch unter Treppen ist die 5-eckige Ausführung die passende Lösung.

Maße für 5-eckige Kniestocktüre in Zentimeter	
Maße der Wandöffnung (Breite x Höhe)	min. 30 x 50 max. 70 x 160
Rahmentiefe	10 - 15

Kurze Breite/Höhe jeweils min. 20 cm, schräge Seite min. 15 cm.
Wandöffnungsmaß = Bestellmaß. Kniestocktürenrahmen werksseitig um je 1,5 cm „Einbauluft“ kleiner (Breite/Höhe).



DeckenTüre



Deckentüren



SCHADSTOFFARMES PRODUKT
nach Kriterien des



**SENTINEL HAUS
INSTITUT**



**KLIMANEUTRALES
PRODUKT**

certified by fokus-zukunft.com/10014
Derzeit noch unvermeidbare Emissionen
durch Klimaschutzzertifikate kompensiert

Für kleinste Öffnungen

Die fachgerechte Lösung



DeckenTüre

- Für Deckenöffnungen von **30 x 30 cm bis 75 x 70 cm** (Länge x Breite)
- **Maximale Durchgangsöffnung** durch aushängbaren Deckel
- Mit WärmeSchutz 3D/4D geeignet für **Blower-Door-Test**

Serienmäßige Vorteile

- **Geprüft schadstoffarm und QNG-ready**
Deutlich unter den Grenzwerten des Sentinel Haus Instituts
- **Zertifiziert klimaneutral**
Derzeit noch unvermeidbare Emissionen durch Klimaschutzzertifikate kompensiert
- **Justierbare Aufclips-Scharniere**
Einfaches Aus-/Einhängen des Deckels
- **Möbelqualität**
Weißer Deckel mit umlaufender ABS-Kante
- **Abgerundete Deckleisten auf Gehrung**



Maße in Zentimeter

Normgrößen	
Maße der Deckenöffnung (Länge x Breite)	50 x 50 60 x 60
Futterhöhe	10 (bei WS 4D Normhöhe: 15)
Maßanfertigungen	
Maße der Deckenöffnung (Länge x Breite)	min. 30 x 30 max. 75 x 70
Futterhöhe	> 10 - 25

Durchgangsöffnung berechnen.
Schnell und einfach zur passenden Deckentüre. Konfigurator nutzen: www.massbox.de

Maße sind Baumaße in Zentimeter. Deckenöffnungsmaß = Bestellmaß. Deckentürenfutter werksseitig um 1,5 cm „Einbauluft“ kleiner (Länge/Breite). **Lichte Durchgangsöffnung** in der Breite um 5 cm und in der Länge (bei ausgehängtem Deckel) um 8 cm geringer als die Deckenöffnung.

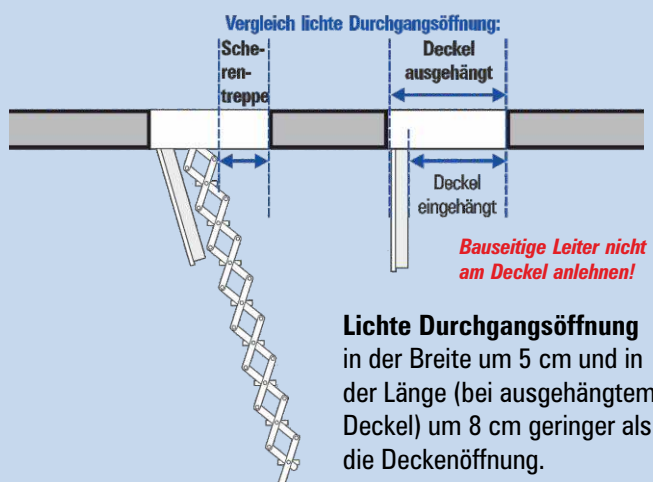

Die Deckenöffnung ist so klein, dass selbst eine Scherentreppe nicht mehr passt? Eine Leiter kann man noch anstellen, doch wie verschließt man das Loch in der Decke?

Wellhöfer Deckentüren sind die fachgerechte Lösung.

Zusatzausstattung

Energiesparen & Sicherheit	
■ WärmeSchutz 3D U-Wert 0,75	Dämmung + Dichtung + Deckenanschluss
■ WärmeSchutz 4D U-Wert 0,50	DoppelDämmung + Dichtung + Deckenanschluss
■ Schloss	

Deckentüren

Schöne Raumpartreppen

midstep

Stufenform gerade,
Holzart Kiefer,
Oberfläche lackiert,
Geländer angeschraubt,
Geländer mit Staketen



topstep

Stufenform gerade,
Holzart Buche,
Oberfläche lackiert,
Geländer wangenbündig,
Geländer mit Edelstahlstäben

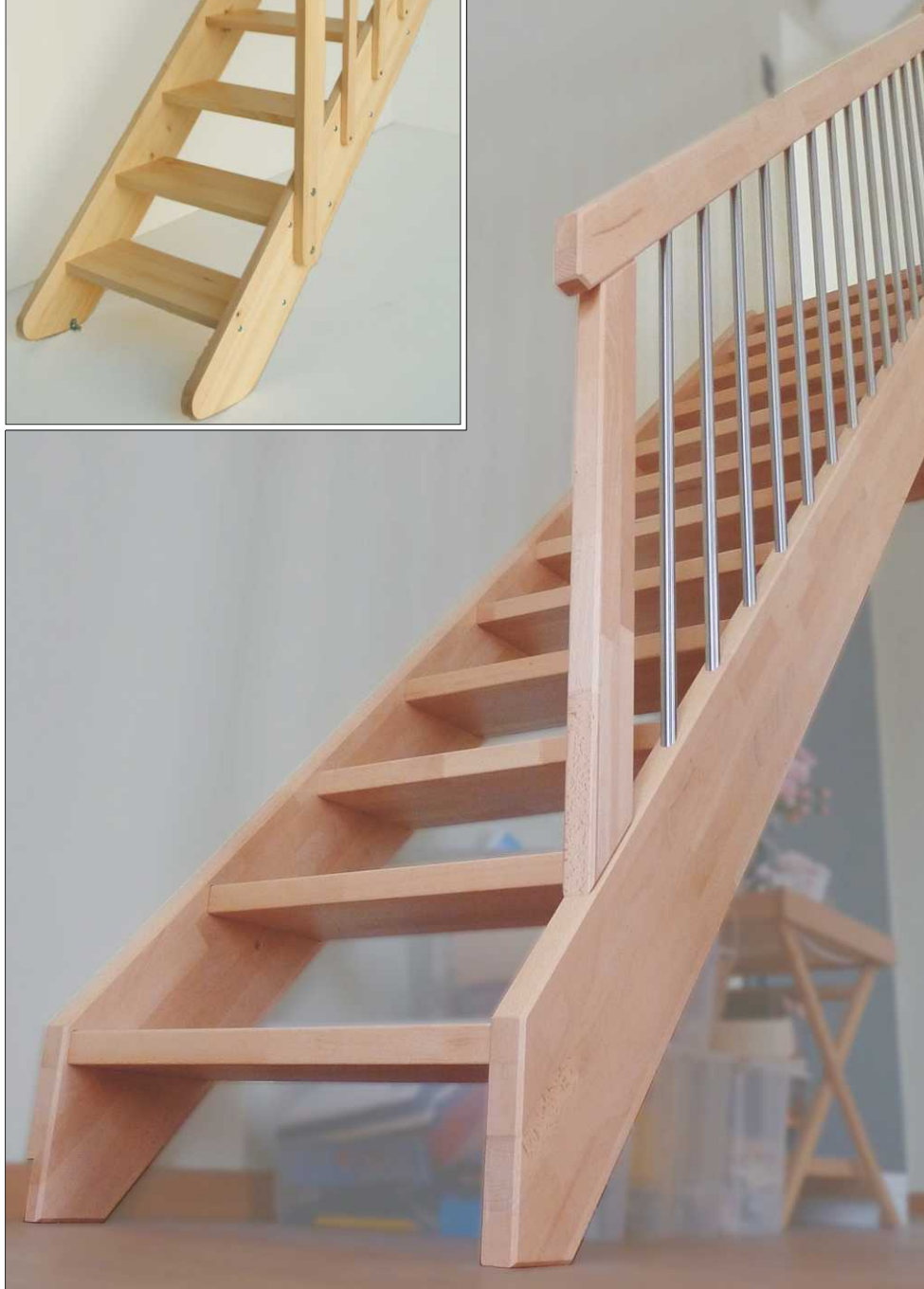

Holzarten und Oberflächen*:
(Bsp. **topstep** Stufe geschwungen)



Buche lackiert



Buche geölt natur



Buche geölt weiß



Buche geölt schoko



Buche geölt schwarz



Eiche lackiert



Eiche geölt natur



Eiche geölt weiß



Eiche geölt schoko



Eiche geölt schwarz



Kiefer lackiert

Handwerksqualität auf engstem Raum

* **midstep** nur in Buche lackiert oder Kiefer lackiert erhältlich.

Holz ist ein natürlich gewachsener Werkstoff. Farbveränderungen, Maßtoleranzen, unterschiedliche Maserungen und Erscheinungsbilder kennzeichnen diesen individuellen Werkstoff und stellen keine Qualitätsminderung dar.

Große Auswahl auch bei wenig Platz

topstep
midstep



Beispiele für **Treppengrund a**:
topstep, geschwungene Stufen
midstep, gerade Stufen

Zusätzlich zum Treppengrund empfehlen wir noch mind. 50 cm Einstiegsbreite.

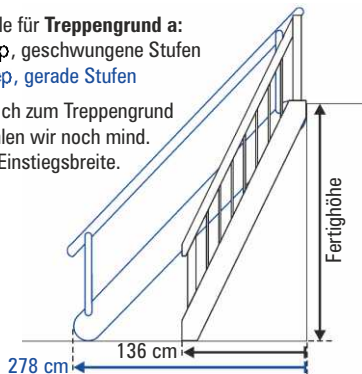

Treppengrund a	z.B. Fertighöhe:	
	260 cm	280 cm
topstep, geschwungen	136	146
topstep, gerade	232	250
midstep, gewinkelt	162	124
midstep, gerade	278	258



topstep mit geschwungenen Stufen; Geländer



Geländer wangenbündig / angeschraubt

Maße:

Baumaße in Zentimeter
Fertighöhe: topstep 200-325 / midstep 250-285
Deckenöffnung Länge: min. 110 / 120
Deckenöffnung Breite: min. 60

Bei Raumparttreppen sind viele Maße und Abhängigkeiten zu beachten.
Deshalb unbedingt Konfigurator nutzen!

Der verfügbare Platz entscheidet.

Raumparttreppen sind besonders platzsparend konstruiert. Ist es richtig eng, sind statt geraden Stufen auch Stufen in geschwungener oder gewinkelter Form möglich um noch weniger Platz (Treppengrund) zu benötigen.

Stufenformen:



Kiefer, Buche, Eiche; lackiert oder geölt.

Auch bei wenig Platz kann die Treppe ein Blickfang sein. Bei der Auswahl des massiven Leimholz wird auf korrekten Faserverlauf geachtet. **Kiefer** eignet sich für ein rustikales Umfeld und hat vereinzelt Äste. **Buche** ist das astfreie Treppenholz. **Eiche** gilt als Klassiker und ist sehr stabil und besonders haltbar.

Zweischichtiger **Wasserlack** sorgt für eine widerstandsfähige, glänzende Oberfläche. Alternativ kann zweischichtige **Hartwachsölung** in weiß, natur, schoko oder schwarz gewählt werden.

midstep gibt es in Kiefer oder Buche lackiert. Bei **topstep** sind als weitere Holzart Eiche und neben Lack auch verschiedene geölte Oberflächen möglich.

Traditioneller Treppenbau: topstep

Eingestemte Stufen sorgen für die formschlüssige Verbindung. Das **wangenbündige Geländer** garantiert hohe Seitenstabilität. Die Geländerstäbe aus Holz oder Edelstahl sitzen im Sicherheitsabstand fest in Bohrungen. Die montagefertige **topstep** wird **immer auf Maß gefertigt** und ist bis Fertighöhe 325 cm möglich. Umfangreiche Zusatzausstattung, wie Schutzgeländer, Galeriegeländer oder Öffnungsverkleidung, sorgen für den sicheren und schönen Abschluss.

Günstige Alternative: midstep

Die richtige Höhe (250 - 285 cm) wird durch die Neigung der Wangen festgelegt. Die Stufen werden nach Schablone festgeschraubt. Pfosten und Staketen werden aussen an Wange und Handlauf geschraubt.

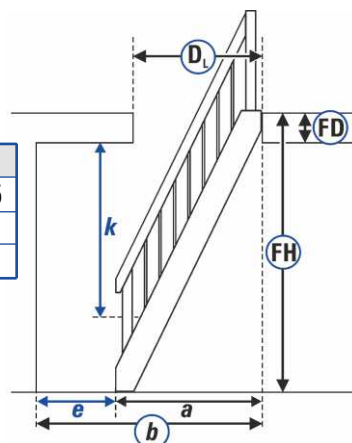

Treppengrund? Einstiegsbreite?
Kopffreiheit? Verfügbarer Bereich?



Schnell und einfach
Raumparttreppe finden.
Konfigurator nutzen:
www.massbox.de

Wellhöfer - Wir stehen zu unserer Verantwortung

Seit über 70 Jahren Treppen aus Würzburg

Gesundheit



Unsere Produkte sind oft in Wohngebäuden eingebaut, Bodentreppen meistens im Flur zwischen Schlaf- und Kinderzimmer. Wohngesundheit hat für uns einen hohen Stellenwert. In Emissionprüfungen unterschreiten unsere Produkte die strengen Grenzwerte deutlich.

SCHADSTOFFARME PRODUKTE nach den Kriterien des



**SENTINEL HAUS
INSTITUT**



Umwelt



Schon seit Jahrzehnten heizen wir autark und decken unseren Energiebedarf mit Photovoltaik. Wir arbeiten beständig an der CO₂-Reduktion. Derzeit noch nicht vermeidbare Emissionen kompensieren wir mit Klimaschutzzertifikaten.



Noch unvermeidbare Emissionen durch Klimaschutzzertifikate kompensiert

**KLIMANEUTRALE
PRODUKTE**

certified by fokus-zukunft.com/10014



Soziales



WIR SIND TEIL DER

Stiftung
— Juliusspital —
Würzburg

Juliusspital



Seit 2011 gehören wir zur über 440 Jahre alten Stiftung Juliusspital. Seitdem unterstützen wir diese renommierte Stiftung kontinuierlich und zuverlässig bei den vielfältigen sozialen Aufgaben (Seniorenheim, Hospitz, Klinikum).

Gutfühlen mit Wellhöfer



wellhöfer
TREPPEN AUS WÜRZBURG
www.wellhoefer.de



Wellhöfer Treppen GmbH & Co.KG
Max-Mengeringhausen-Straße 1
97084 Würzburg

info@wellhoefer.de
Tel. 09 31 / 6 14 05-0
Fax 09 31 / 6 14 05 71